



2022-23

ԱՐՏԱԴՐԱՆՔԻ ԿԱՏԱԼՈԳ

Akfix

RODEX
IN TOOLS

RODEX
IN TOOLS

ORIENT

ԲՈՎԱՆԴԱԿՈՒԹՅՈՒՆ

Akfix®



ԷՁ

03-42

ԼՑՆՈՒՄ, ՍՈՍՆՁՈՒՄ,
ՄԵԿՈՒՄԱՑՈՒՄ

RQDEX®

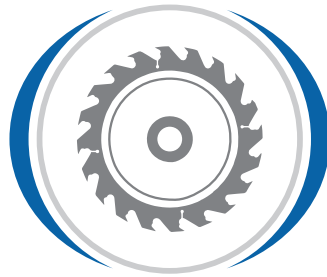

ԷՁ

47-58

ՀՂԿՈՂ և ԿՏՐՈՂ
ՍԿԱՎԱՌԱԿՆԵՐ

RQDEX®



ԷՁ

62-81

ՁԵՌՔԻ ԳՈՐԾԻՔՆԵՐ ԵՎ
ՀԱՐՄԱՐԱՆՔՆԵՐ

ORIENT



ԷՁ

83-125

ՁԵՌՔԻ
ԳՈՐԾԻՔՆԵՐ ԵՎ
ՀԱՐՄԱՐԱՆՔՆԵՐ

Bondit



ԷՁ

127-134

ԿՊՉՈՒՆ
ԺԱՊԱՎԵՆՆԵՐ

REMOND



ԷՁ

135-139

ՆԵՐԿԱՐԱՐԱԿԱՆ
ԳՈՐԾԻՔՆԵՐ ԵՎ
ՊԱՐԱԳԱՆԵՐ

HERLY®



ԷՁ

140-146

ԱՅԳԵԳՈՐԾԱԿԱՆ
ԱՊՐԱՆՔՆԵՐ

Akfix®



 akfix.com     /Akfixsealants





960-960P

Պենտապլաստի փրփուր (ծողիկով և ատրճանակով)

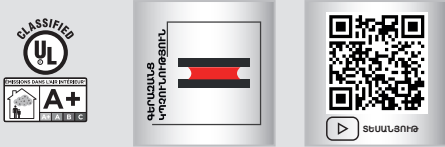

| Կոդ | Ճավալ | Կ |
|-------|-----------------------------|----|
| FA009 | ատրճանակով, 800 մլ / 850 գր | 12 |
| FA019 | ծողիկով 800 մլ/ 850 գր | 12 |



Հատկություններ

Ֆասադների արտաքին ջերմամեկուսացման համակարգերի տեղադրման և սալաքարերի միջև բացերը լրացնելու համար:
Փայտե կառուցվածքների սոսնձում այնպիսի կյուբերի հետ, ինչպիսիք են բետոնը, մետաղը և այլն: Պատուհանների, դռների բացվածքների և շրջանակների տեղադրում և մեկուսացում:

Օգտագործման Ոլորտներ

Նախատեսված է շենքերի ներքին և արտաքին մասերում ճեղքերի համար:
Շինության բոլոր կառույցներում, օրինակ՝ պատուհանների, դռների և տանիքների օգտագործման համար:
Ծիխնեղակների ճեղքերի համար:
Փայտե և մետաղական կառուցվածքների համար:
Հավաքովի կառույցները միացնող կարերի համար:
Ֆասադների և մետաղական վարագույրների համար: Հարմար է մետաղի, պլաստիկի, պոլիմիլինիդրիդային, փայտի, փայտաթեփային սպերի, ռետինե մակերեսների վրա, բնական և արհեստական քարերի կերամիկական և բետոնե մակերեսների համար:

ՆԱԿԱՆ ԿԱՎԱՐՄԱՆ ՕՍՏԱՆՈՒՄԻՆ

ՆԱԿԱՆՈՒՄ ԵՎ ԱՆՍՈՒՄ

ԲԱՐՁՐ ԵՎ ԱՆՍՈՒՄՈՒՄ

ԿԱՍՏՈՒՄԷ 14m²

ՊԵՆՏԱՊԼԱՍՏ ԿՐՈՒՆՈՒՄԻՆ

ՏՐՈՒՄԻՆ ԵՎ ԱՆՍՈՒՄՈՒՄ B2

805P

Բազմաֆունկցիոնալ պոլիուրեթանային մոնտաժային փրփուր (ատրճանակով)

Հատկություններ

Մեքրաթափանց:
Բարձր արդյունավետությունը մինչև 45 լիտր՝ կախված ջերմաստիճանից և խոնավությունից:
Հրդեհային դաս B3 ըստ DIN 4102-1:

Օգտագործման Ոլորտներ

Ղռների և պատուհանների բացվածքների, ճաքերի և հատուների լցում:
Ձրի խողովակների և էլեկտրական լարերի ջերմամեկուսացում:

ՆԱԿԱՆ ԿԱՎԱՐՄԱՆ ՕՍՏԱՆՈՒՄԻՆ

4 ՍԵՅՈՆ

ԿԱՍՏՈՒՄԷ 28m²

ՏՐՈՒՄԻՆ ԵՎ ԱՆՍՈՒՄՈՒՄ B3

| Կոդ | Ճավալ | Կ |
|-------|------------------|----|
| FA001 | 850 մլ / 1000 գր | 12 |



805

Բազմաֆունկցիոնալ պոլիուրեթանային մոնտաժային փրփուր (ծողիկով)

Հատկություններ

Բազմաֆով շինարարական կյուբերի հետ համատեղելի:
Լավ ջերմային և ձայնային մեկուսացման հատկություններ:
Գերազանց համադրվելու բազմաֆով կյուբերի հետ, բացառությամբ պոլիէթիլենից:
Կանխում է բորբոսը:
Մեքրաթափանց:
Կարող է ներկվել:
Չի պարունակում գազեր:

Օգտագործման Ոլորտներ

Ղռների և պատուհանների բացվածքների, ճաքերի և հատուների լցում:
Ձրի խողովակների և էլեկտրական լարերի ջերմամեկուսացում:

ՆԱԿԱՆ ԿԱՎԱՐՄԱՆ ՕՍՏԱՆՈՒՄԻՆ

4 ՍԵՅՈՆ

ԿԱՍՏՈՒՄԷ 9m²

| Կոդ | Ճավալ | Կ |
|-------|-----------------|----|
| FA011 | 750 մլ / 850 գր | 12 |
| FA012 | 500 մլ / 570 գր | 12 |
| FA013 | 300 մլ / 350 գր | 12 |
| FA600 | 750 մլ / 850 գր | 12 |





820/820P

Հրակայուն պոլիուրեթանային մոնտաժային փրփուր B1 (ծողիկով և ատրճանակով)



| Կոդ | Ծավալ | Պարթև |
|-------|-----------------|-------|
| FA025 | 850 մլ / 850 գր | 12 |
| FA015 | 850 մլ / 850 գր | 12 |



Հատկություններ

Հրակայունություն մինչև 235 րոպե: Կանխում է ծխի և գազերի տարածումը: Գերազանց կաշտություն շինանյութերի մեծ մասի հետ: Փրփուրի մեծ ելք՝ մինչև 55 լ/րոպե՝ կախված կիրառման պայմաններից: Ունի գերազանց ջերմային և ձայնային մեկուսացման հատկություններ: Խոնավության և բորբոսի դեմ դիմացկուն: Հրակայունության դասը՝ B1 (DIN4102):

Օգտագործման Ոլորտներ

Հրակայուն դռների և պատուհանների տեղադրում: Օգտագործվում է այն վայրերում, որտեղ պահանջվում է ծայրակցատեղերի և կարերի հրդեհային դիմակայության բարձրացում: Պատերի ճեղքերի ու անցքերի լցում: Մայրիկի կանալների և խողովակաշարերի մեկուսացում: Ձայնամեկուսացում:

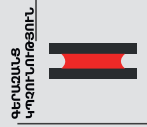
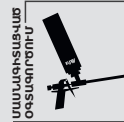

840P

Հրակայուն պոլիուրեթանային մոնտաժային փրփուր B2 (ծողիկով և ատրճանակով)

Հատկություններ

Հրակայուն է B2 աստիճան ըստ DIN 4102-1: Գերազանց կաշտություն: Չի պարունակում գազեր, որոնք ոչնչացնում են օդային շերտը: Չորանալուց հետո կարող եք ներկել, կտրել:

Օգտագործման Ոլորտներ

Դռների և պատուհանների բացվածքների, ճաքերի և հատումների լցում: Պատերի ճեղքերի լցում: Տրի խողովակների և էլեկտրական լարերի ջերմամեկուսացում:



| Կոդ | Ծավալ | Պարթև |
|-------|-----------------|-------|
| FA018 | 800 մլ / 850 գր | 12 |



Պրակտիկական օգտագործում

Բարձր ցրտակայուն կարողություն



840

Հրակայուն պոլիուրեթանային մոնտաժային փրփուր B2 (ծողիկով և ատրճանակով)

Հատկություններ

Հրակայուն է B2 աստիճան ըստ DIN 4102-1: Գերազանց կաշտություն: Չի պարունակում գազեր, որոնք ոչնչացնում են օդային շերտը: Չորանալուց հետո կարող եք ներկել, կտրել:

Օգտագործման Ոլորտներ

Դռների և պատուհանների բացվածքների, ճաքերի և հատումների լցում: Պատերի ճեղքերի լցում: Տրի խողովակների և էլեկտրական լարերի ջերմամեկուսացում:

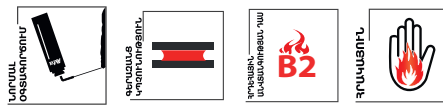

| Կոդ | Ծավալ | Պարթև |
|-------|-----------------|-------|
| FA008 | 800 մլ / 850 գր | 12 |



Պրակտիկական օգտագործում

Բարձր ցրտակայուն կարողություն





850

Մեզա մասնագիտացված մոնտաժային փրփուր (ամառային)



Հատկություններ

Տալիս է մինչև 65 լիտր պատրաստի փրփուր (կախված խոնավությունից և ջերմաստիճանից): Բազմաթիվ շինարարական նյութերի հետ համադրելի: Համապատասխանում է DIN 4102-1 հորեռային դասին: Այն չի պարունակում գազեր, որոնք վնասակար են օդոնային շերտի համար:



Օգտագործման Ոլորտներ

Պատուհանների տեղադրման, դռների շրջանակների՝ սեյակների ջերմային և ձայնային մեկուսացման համար: Բացվածքների լցում, տաք և սառը ջրատարների և մալուխի կանալների մեկուսացում:



| Կոդ | Ծավալ | Կաթիլներ |
|-------|------------------|----------|
| FA007 | 850 մլ / 1000 գր | 12 |



872

Մեզա մասնագիտացված մոնտաժային փրփուր



Հատկություններ

Մեկ բալոնի պարունակությունը տալիս է մինչև 70 լիտր պատրաստի փրփուր՝ կախված օգտագործման պայմաններից՝ ջերմաստիճանից, օդի խոնավությունից և այլն: Լավ ջերմային և ձայնամեկուսիչ հատկություններ: Գերազանց կաշտունություն շինանյութերի մեծ մասի հետ: Պիմացկուն է բորբոսի և խոնավության նկատմամբ: Կարելի է ներկել: Լավ լցունման կարողություն: Հի պարունակում օդոնային շերտը բայջայող գազեր:



Օգտագործման Ոլորտներ

Պատուհանների և դռների տեղադրում: Անցքերի, ճեղքերի և ծայրակցատեղերի լցում: Տանիքի կառուցների և մեկուսիչ նյութերի հանգույցների մեկուսացում: Ձայնամեկուսիչ Էլրանների ստեղծում: Խողովակների և օդափոխման կանալների շուրջ անցումների մեկուսացում: Ջրի խողովակների և մալուխի կանալների մեկուսացում:

| Կոդ | Ծավալ | Կաթիլներ |
|-------|------------------|----------|
| FA070 | 850 մլ / 1020 գր | 12 |



MAXIMUM

Առավելագույն ծավալով պոլիուրեթանային մոնտաժային փրփուր



Օգտագործման Ոլորտներ

Դռների և պատուհանների բացվածքների տեղադրման և մեկուսացման համար: Ծալքերի, հատուկների լցման և սոսնձման համար: Պատերի մեջ ճեղքերը լցնելու համար: Ջրի խողովակների և էլեկտրական լարերի ջերմամեկուսացում:



| Կոդ | Ծավալ | Կաթիլներ |
|-------|------------------|----------|
| FA002 | 850 մլ / 1000 գր | 12 |

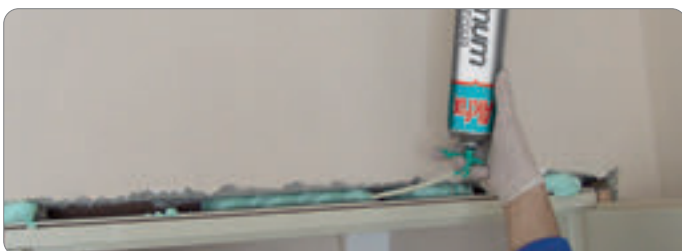

940

Մոնտաժող փրփուր բազմակի օգտագործման փականով



Հատկություններ

Փականը երբեք չի խցանվում փրփուրով, եթե բալոնը պահվում է գլխիվայր կամ հորիզոնական դիրքում: Փականի կառուցվածքը ապահովում է ավելի ճշգրիտ չափաբաժին: Գերազանց կաշտունություն բետոնի, աղյուսի, գիպաստվարաթղթի, գիպսի, փայտի, մետաղի և սիլեստիկ նյութերի հետ, բացառությամբ պոլիէթիլենային և սիլիկոնային կառուցիկ: Ներկվող է:



Օգտագործման Ոլորտներ

Պատուհանների և դռների տեղադրում: Շինարարական կառուցների միջև անցքերի, ճեղքերի, ծայրակցատեղերի լցում: Ձայնամեկուսիչ Էլրանների ստեղծում: Խողովակների, մալուխի և օդափոխման խողովակների շուրջ անցումների մեկուսացում:



| Կոդ | Ծավալ | Կաթիլներ |
|-------|-----------------|----------|
| FA010 | 750 մլ / 850 գր | 12 |

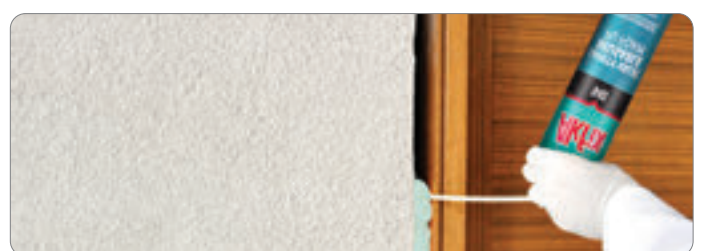



962P

Բետոնի, քարի և աղյուսի կաշուն փրփուր (ատրճանակով)



Հատկություններ:

Հատուկ բանաձևը, որը մի քանի վայրկյանում փրփուրը վերածվում է գելի: Ունի հզոր կաշունություն աղյուսների, բետոնի, քարերի և այլնի հետ: Ներքին և արտաքին աշխատանքների համար: Դիմացելու է եղանակային պայմանների նկատմամբ: Չի ընդլայնվում կարծրացման ընթացքում և թույլ է տալիս կարգավորել :

Օգտագործման Ոլորտներ

Օգտագործել պատերի, դեկորատիվ աղյուսների, գազի բլոկների, բնական և արհեստական քարերի դեպքում:

4 ԱՇՆՍ

ԳԵՐԱՆԱՏ ԿՈՇՈՒՆՈՒՄ

ՄԱՍՆԱԿՆԱՑՎԱԾ ՊԱՍՏՆԵՐՈՒՄ

ԲԱՐՁՐ ԵՎԱՏՆՈՒՄ

ՄԱՏՐԱՊԵՏՈՒՄ

▶ Տեսևեր

| Կոդ | Ծավալ | |
|-------|-----------------|----|
| FA962 | 800 մլ / 900 գր | 12 |

806

Դռների և պատուհանների մոնտաժային փրփուր (ձողիկով)

Հատկություններ:

Գրեթե չի տարածվում չորացման ընթացքում: Դռների շրջանակների միջև դեֆորմացիայի վերացնում, ինչպիսիք են փուչիկների առաջացումը և այլ խնդիրները: Գերազանց սոսնձում, մեկուսացում և տեղադրում:

Օգտագործման Ոլորտներ

Դռների և պատուհանների բացվածքների, ճաքերի և հատումների լցում: Պատերի ձեղքերի լցում: Տրի խողովակների և էլեկտրական լարերի ջերմամեկուսացում:

ԼՈՒՍԱԼ ՕՍՏՆՈՒՄ

ԳԵՐԱՆԱՏ ԿՈՇՈՒՆՈՒՄ

ԲԱՐՁՐ ԵՎԱՏՆՈՒՄ

MOLD PROOF

ՅԱՏՐ ԸՆԴՆԱՅՆՈՒՄ

| Կոդ | Ծավալ | |
|-------|-----------------|----|
| FA021 | 750 մլ / 850 գր | 12 |



870P

Մասնագիտացված ձմեռային փրփուր



Օգտագործման Ոլորտներ

Պատուհանների տեղադրման, դռների շրջանակների՝ սենյակների ջերմային և ձայնային մեկուսացման համար: Բացվածքների լցում, տաք և սառը ջրատարների և էլեկտրական կառույցների մեկուսացում:

ՄԱՍՆԱԿՆԱՑՎԱԾ ՊԱՍՏՆԵՐՈՒՄ

ԲԱՐՁՐ ԵՎԱՏՆՈՒՄ

ԳԵՐԱՆԱՏ ԿՈՇՈՒՆՈՒՄ

65L

| Կոդ | Ծավալ | |
|--------|-------------------------|----|
| FA007W | ձմեռային 850 մլ/1000 գր | 12 |





967P

Արագ չորացող փրփուր-սոսինձ



| Կոդ | Ծավալ | Քանակ |
|--------|-----------------|-------|
| FA967P | 750 մլ / 850 գր | 12 |



Հատկություններ

Գերազանց կաչուկություն պոլիստիրոլի ջերմամեկուսիչ վահանակների (XPS և EPS) և այլ շինանյութերի հետ: 1 բային սոսինձ-փրփուրը բավական է մինչև 14 մ² (EPS, XPS) ջերմամեկուսիչ պանելները սոսնձելու համար: Ապահովում է նախնական կաչուկություն 60 վայրկյանի ընթացքում, ինչպես և տեղադրման ժամանակը 30-40%-ով: Հարմար է ներքին և արտաքին օգտագործման համար: Դիմացկուն է եղանակային պայմանների նկատմամբ: Կարող է օգտագործվել ցածր ջերմաստիճաններում, օդի թափանցելիությունը՝ -6 °C: Չի պարունակում շարժիչային գազեր, որոնք քայքայում են օգնային շերտը: Համապատասխանում է հրակայունության B3 դասին՝ համաձայն DIN 4102-1:

Օգտագործման Ոլորտներ

Մեկուսիչ և հարդարման սալաքարերի տեղադրում: Կրող պատերի ներքին կառուցվածքային բլոկների ամրացում: Դեկորատիվ տարրերի տեղադրում: Կիրառելի է որտեղ պահանջվում է սոսինձ-փրփուրի նվազագույն ընդլայնում: Կիրառելի է այնպիսի մակերեսների հետ, ինչպիսիք են աղյուսը, գազաբետոնե բլոկը, խարամաբլոկը, գիպսային բլոկերը և վահանակները:

ՈՒՍՏՈՒՆՆԱԿՆԵՐԻ ՊՈՒՍՏՈՒՆՆԱԿՆԵՐԻ ՄԱՍԻՆՁՆԱԿՆԵՐԻ ՄԱՍԻՆՁՆԱԿՆԵՐԻ

14 մ²

ԱՐԱՎ ՄԵԿՆԱՐԿՆԵՐԻ

FAST 55

Արագ չորացող ունիվերսալ Պոլիուրեթանային փրփուր 2-ը 1-ում

Հատկություններ

Կարող է օգտագործվել ինչպես ձողիկով, այնպես էլ մոնտաժային ատրճանակով: Լրիվ կարծրացման ժամանակը 1-ից 1,5 ժամ է, ավելի արագ, քան ստանդարտ պոլիուրեթանային փրփուրները: 55 լիտր կամ ավել փրփուրի թողունակության ավելացում: Գերազանց կաչուկություն և լցնող ուժ: Ապահովում է ջերմային և ձայնային մեկուսացման բարձր մակարդակ: Համապատասխանում է հրակայունության B3 դասին՝ համաձայն DIN 4102-1: Դիմացկուն է բորբոսի և խոնավության նկատմամբ: Հեշտ է ներկել կարծրացումից հետո: Չի պարունակում օգնային շերտը քայքայող գազեր:

Օգտագործման Ոլորտներ

Դռների և պատուհանների շրջանակների տեղադրում: Պատուհանագոգերի տեղադրում: Բացերի, կարերի և խոռոչների լցում և մեկուսացում: Պատերի անցքերի լցում: Խողովակաշարերի և մալուխների կանալների մեկուսացում:

| Կոդ | Ծավալ | Քանակ |
|-------|-----------------|-------|
| FA055 | 750 մլ / 850 գր | 12 |

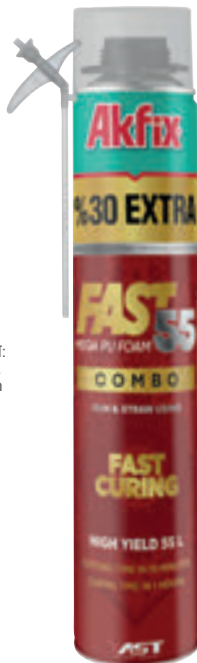

FAST 70

Արագ չորացող մասնագիտացված պոլիուրեթանային փրփուր

Հատկություններ

Լրիվ կարծրացման ժամանակը 1-ից 1,5 ժամ է, ավելի արագ, քան ստանդարտ պոլիուրեթանային փրփուրները: 70 լիտր կամ ավել փրփուրի թողունակության ավելացում: Գերազանց կաչուկություն և լցնող ուժ: Ապահովում է բարձր մակարդակի ջերմային և ձայնային մեկուսացում: Համապատասխանում է հրակայունության B3 դասին՝ համաձայն DIN 4102-1: Դիմացկուն է բորբոսի և խոնավության նկատմամբ: Հեշտ է ներկել կարծրացումից հետո: Չի պարունակում օգնային շերտը քայքայող գազեր:

Օգտագործման Ոլորտներ

Դռների և պատուհանների շրջանակների տեղադրում: Պատուհանագոգերի տեղադրում: Բացերի, կարերի և խոռոչների լցում և մեկուսացում: Պատերի անցքերի լցում: Խողովակաշարերի և մալուխների կանալների մեկուսացում:

| Կոդ | Ծավալ | Քանակ |
|-------|------------------|-------|
| FA075 | 850 մլ / 1000 գր | 12 |

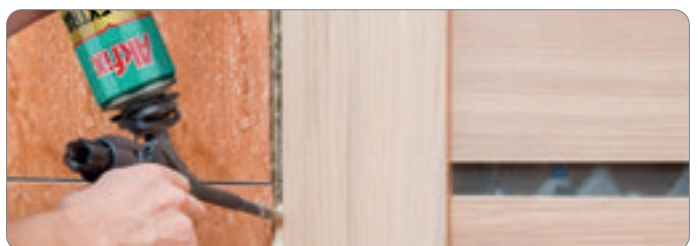

www. akfix.com./thermcoat

MADE IN
Turkey



**ՊՈԼԻՍՏԻՐԵԹԱՆԱՅԻՆ
ԶԵՐՍԱՍԵԿՈՒՄԻՉ
ՓՐՓՈՒՐ**

| | | |
|-------|--------|----|
| Կոդ | Ծավալ | |
| FA014 | 930 գր | 12 |

Therm Coats

**ԱՅՆ ԱՄԵՆԸ, ԻՆՉԸ ՁԵՉ
ՊԵՏՔ Է ՋԵՐՄԱՅԻՆ և ՁԱՅՆԱՅԻՆ
ՄԵԿՈՒՄԱՅՄԱՆ ՀԱՄԱՐ:**



**ՄՈՒՏՔ
3մ² ՄԵԿ ՇԵՐՏՈՒՄ**

Հատկություններ

- *Գերազանց կաչուկություն՝ իդեալական է ցանկացած մակերեսի համար
- *Հարմար է անհավասար, դժվարամատչելի վայրերը և բարդ կառույցները մեկուսացնելու համար, որտեղ անհնար է օգտագործել ավանդական կյութեր:
- *Ջերմային և ձայնային մեկուսացման բարձր մակարդակ: Ջերմամեկուսիչ շերտի ամբողջականություն՝ առանց ճեղքերի և բացերի:
- * Մեկուսացնում է սառնության կամուրջները և վերացնում ցողի կետերը:
- *Ջերմային հաղորդունակության և ջրի կլանման ցածր գործակից:
- *Դիմացկուն է վատ եղանակային և կլիմայական պայմաններին:
- *Հեշտ է մշակվում և ներկվում է կարծրացումից հետո:
- Խնայողություն և հեշտ օգտագործում, չի պահանջում մեխանիկական ամրացման համակարգեր:
- *Մուտք 3մ² մեկ շերտում
- *Էկոլոգիապես մաքուր - չի պարունակում մարդու օրգանիզմի համար վտանգավոր կյութեր:

Օգտագործման Ոլորտներ

Շենքեր, շինություններ, տնտեսական շինություններ, շինարարական կոնստրուկցիաներ՝ տանիքներ, վերնահարկեր, ճակատներ, հիմքեր և նկուղներ, մետաղական կոնստրուկցիաներ, առաստաղներ, հատակներ, արտաքին պատեր, միջհատակային առաստաղներ, միջնապատեր, պատշգամբներ, լոջաներ, դռների և պատուհանների լանջեր, ինչպես նաև կառուցվածքային այլ տարրեր, շենքեր և շինություններ:

Օդափոխման և օդորակման համակարգեր, խողովակաշարեր, սառնարանային սարքավորումներ, ամբարներ: Տրանսպորտային միջոցների թափքեր, կցանքեր և խցիկներ: Նավակներ, զբոսանավեր, նավեր և բոլոր տեսակի ծովային տրանսպորտ:





807/807P

Մասնագիտացված ձմեռային փրփուր



- Հատկություններ**
Լավ ջերմային և ձայնային մեկուսացման հատկություններ
Կիրառելի է բազմաթիվ նյութերի հետ, բացառությամբ պոլիէթիլենից, սիլիկոնային կաշվուկից, ինչպես նաև յուղոտ և կերտոտ մակերևույթներից:
Կանխում է բորբոսը:
Չի պարունակում գազեր:
- Օգտագործման Ոլորտներ**
Դռների և պատուհանների բացվածքների, ճաքերի և հատուկների լցում:
Պատերի ճեղքերի լցում:
Ձրի խողովակների և էլեկտրական լարերի ջերմամեկուսացում:



| Կոդ | Ծավալ | Կտրուկ |
|--------|--------------------------|--------|
| FA001W | ձմեռային 750 մլ / 850 գր | 12 |
| FA011W | ձմեռային 750 մլ / 850 գր | 12 |



812

Բազմաֆունկցիոնալ, ձմեռային, պոլիուրեթանային փրփուր (ձողիկով)



- Օգտագործման Ոլորտներ**
Պատուհանների տեղադրման, դռների շրջանակների՝ սենյակների ջերմային և ձայնային մեկուսացման համար:
Բացվածքների լցում, տաք և սառը ջրատարների և էլեկտրական կառույցների մեկուսացում:



| Կոդ | Ծավալ | Կտրուկ |
|--------|--------------------------|--------|
| FA012W | ձմեռային 500 մլ / 570 գր | 12 |
| FA013W | ձմեռային 300 մլ / 350 գր | 12 |

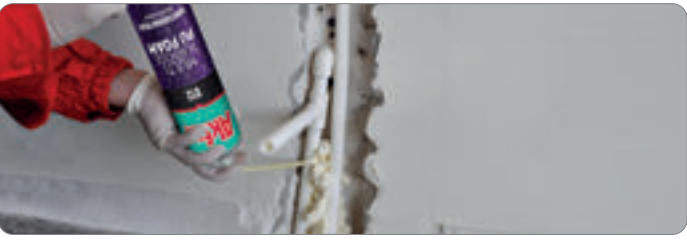

3XL

Մեգա պրոֆեսիոնալ մոնտաժային փրփուր (Ամառ)



- Հատկություններ**
Փրփուրի ելքային ծավալը 65 լիտր է (կախված ջերմաստիճանից և խոնավությունից): Ջերմամեկուսիչ և ձայնամեկուսիչ հատկություններ: Խոնավության նկատմամբ դիմացկուն, հակված չէ բորբոսներուն: ժամանակի ընթացքում չի փուլզվում: Այն չի պարունակում գազեր, որոնք քայքայում են օդոնային շերտը:
Գերազանց կաշտություն շինանյութերի՝ աղուրի, բետոնի, սվառի, պլաստմասսայի և այլնի հետ, բացառությամբ պոլիէթիլենից և սիլիկոնից:
Համապատասխանում է հորդեային պաշտպանության B3 դասին՝ համաձայն DIN4102-1: Փրփուրը ունի թեթևակի երկրորդային ընդլայնում, ինչը շատ հարմար է փայտից և պլաստիկից արտադրանքները տեղադրելիս: Ծախսարդյունավետ է:



| Կոդ | Ծավալ | Կտրուկ |
|-------|-----------------|--------|
| FA073 | 850 մլ / 930 գր | 12 |



PU FOAM

Բազմաֆունկցիոնալ պոլիուրեթանային փրփուր

- Հատկություններ**
Գերազանց կաշտություն շինանյութերի մեծ մասի հետ: Բարձր լցման կարողություն: Լավ ջերմային և ձայնային մեկուսացման հատկություններ: Խոնավության դեմ դիմացկուն:
Լավ լցող ուժ: Ունի լավ կաշտություն բոլոր շինանյութերի հետ, բացառությամբ պոլիէթիլենի, տեֆլոնի և սիլիկոնից կաշվուկի: Չի բորբոսնում, կարելի է ներկել:

- Օգտագործման Ոլորտներ**
Դռների և պատուհանների բացվածքների տեղադրում և մեկուսացում: Ճաքերի, ծայրակցատեղերի, կարերի լցում և մեկուսացում: Պատերի ճեղքերի լցում: Ձրի խողովակների և էլեկտրական լարերի մեկուսացում:

| Կոդ | Ծավալ | Կտրուկ |
|--------|-----------------|--------|
| FBD11B | 750 մլ / 600 գր | 12 |
| FBD13 | 300 մլ / 300 գր | 12 |

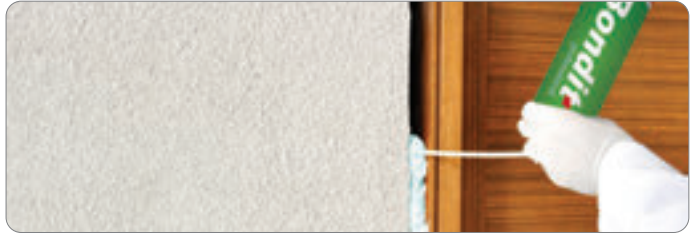

Akfix®



 akfix.com     /Akfixsealants





100E

Ունիվերսալ սիլիկոն



Հատկություններ:

100% սիլիկոն:
Էլաստիկ և չորհալուց հետո:
Դիմացկուն է մաքրող միջոցներից և քիմիական նյութերի նկատմամբ:
Կիրառելի է տարվա ցանկացած ժամանակ:
Ունի հոտ:



Օգտագործման Ոլորտներ

Ներքին և արտաքին մեկուսացման աշխատանքների համար, որտեղ պահանջվում է դիմացկունություն տարբեր մթնոլորտային պայմանների և քիմիական ներագրեցության նկատմամբ: Ինչպես նաև այն վայրերում, որտեղ միացված կառույցները կամ մասերը ունեն տեղաշարժումներ ջերմային կամ մեխանիկական ազդեցության տակ: Օգտագործվում է ապակեպատման աշխատանքներում, արտադրության մեջ, արդյունաբերության մեջ և այլն: Օգտագործվում է միացնող և ընդլայնվող կարերի համար: Էլեկտրական ու հեռախոսային լարերի, սարքավորումների, վարդակների, և անջատիչների մեկուսացման համար:

| Կոդ | Ծավալ | Քանակ |
|-------|---------------------|--------|
| SA041 | Թափանցիկ 280մլ | 24 |
| SA042 | Սպիտակ 280մլ | 24 |
| SA043 | Սև 280մլ | 24 |
| SA044 | Շականակազույն 280մլ | 24 |
| SA045 | Բրնձ 280մմ | 24 |
| SA046 | Սոխրագույն 280մլ | 24 |
| SA047 | Բեժ 280մմ | 24 |
| SA048 | Ոսկեզույն 280մմ | 24 |
| SA049 | Ոսկեզույն 280մլ | 24 |
| SA111 | Թափանցիկ 50մլ | 24/192 |
| SA112 | Սպիտակ 50մլ | 24/192 |

100D

Ջերմետիկ սիլիկոն լողախցիկի, լողարանի և խոհանոցի համար

Հատկություններ

100% սիլիկոն, չի պարունակում լուծիչներ:
Արագ չորհալում է:
Չի հավաքում փոշին:
Չի ենթարկվում բորբոսի և սնկի:
Դիմացկուն է ջերմաստիճանի փոփոխության նկատմամբ:
Դիմացկուն է մաքրող և քիմիական նյութերի նկատմամբ:

Օգտագործման Ոլորտներ

Լողախցիկների ապակեպատման և վերանորոգման դեպքում: Կարերի մեկուսացում սանտեխնիկական սարքավորումների տեղադրման ընթացքում: Մակերեսի ջրամեկուսացում: Լողանքի կցմաների շուրջ մեկուսացում: Օդափոխման համակարգերի և խողովակների մեկուսացում:



| Կոդ | Ծավալ | Քանակ |
|-------|----------------|-------|
| SA061 | Թափանցիկ 310մլ | 24 |
| SA062 | Սպիտակ 310մլ | 24 |



EN 15651-1
EN 15651-2
EN 15651-3



100AQ

Ակվարիումի սիլիկոն

Հատկություններ

100% սիլիկոն: Փոխաներապվում է ոչ թունավոր հերմետիկ նյութի, որն ապահովում է ապակու գերազանց միացում: Օպտիմալ կաշտվածություն ապակե և մետաղական մակերեսներին: Դիմացկուն է թթուների և ալկալիների, ծովի ջրի և աղի նստվածքների նկատմամբ: Գերազանց դիմադրություն փոփոխվող կլիմայական պայմաններին: Արագ է կարծրանում: Պահպանում է առաձգականությունը ինչպես ցածր, այնպես էլ բարձր ջերմաստիճաններում: Թունավոր չէ ձկների համար: Չի ճաքում, չի կորցնում գույնը, չի նեղանում ժամանակի ընթացքում: Դիմացկուն է ուլտրամանուշակագույն ճառագայթների նկատմամբ:

Օգտագործման Ոլորտներ

Շրջանակային և առանց շրջանակի ակվարիումների կոնստրուկցիաների մեկուսացում և սունձում: Տեղափոխի պատրաստում: Մեկուսացված ապակե արտադրանքի հավաքում: Օդափոխման և օդորակման համակարգերի մեկուսացում: Շինարարության համար ունիվերսալ մեկուսիչ նյութ:



| Կոդ | Ծավալ | Քանակ |
|--------|-----------------|-------|
| SA080D | Թափանցիկ, 280մլ | 24 |
| SA079 | 310մլ | 24 |





900N

Հայելու հերմետիկ սիլիկոն



Հատկություններ

Դիմացկուն է -60 °C -ից մինչև +180 °C ջերմաստիճանին: Արագ չորանում է: Բարձր առածակալություն: 100% սիլիկոն, չի պարունակում լուծիչներ: Ունի թույլ հոտ:



Օգտագործման Ոլորտներ

Բոլոր տեսակի հայելիների համար և ապակեպատման աշխատանքների համար:

| | | |
|-------------------------------|-----------------------------|---------------------------------|
| <p>ՕՍՏԱԳՈՐԾՈՒՄ ԼՍՏՐԱՆԱԿԻՄ</p> | <p>100% ՄԻԼԼԻԿՈՆ</p> | <p>ՕՍՏԱԳՈՐԾՈՒՄ ԿՐՈՒՄՈՒԹՅՈՒՆ</p> |
| <p>ՀԱՄԱՏՈՒՑՈՒՄ</p> | <p>ՉԻ ԱՆՊԱՏՆՍՈՒՄ ԿՈՐՈՒՄ</p> | <p>ՅԱՐՄ ՍՊՈՒԼ</p> |

| Կոդ | Ծավալ | |
|-------|-----------------|----|
| SA081 | Թափանցիկ, 310մլ | 24 |



▶ Տեսնես՞րե՞



910N

Հերմետիկ սիլիկոն տանիքների և ջրահոսքերի համար

Մեկ բաղադրիչ չեզոք սիլիկոնե հերմետիկ նյութ տանիքների և ջրահեռացման համակարգերի մեկուսացման համար:



Հատկություններ

Գերազանց կաշտություն առանց աստառման այնպիսի նյութերի հետ, ինչպիսիք են՝ աղյուս, քար, բետոն, փայտ, պլաստիկ, պողպատ, ալյումին, ցինկ, կերամիկա, PVC, մետաղներ, ապակի և ծակուղեմեմբրաններ: Չափազանց առածակալ է, դիմանում է կարի շարժմանը մինչև 25%: Դիմացկուն է ուլտրամանուշակագույն ճառագայթների, անբարենպաստ եղանակային պայմանների նկատմամբ: Ջրակայուն է: Արագ է չորանում: Ունի թեթև հոտ: Հարմար է ինչպես ներսում, այնպես էլ դրսում օգտագործման համար: Դիմացկուն է քիմիապես ակտիվ նյութերի նկատմամբ:



Օգտագործման Ոլորտներ

Տանիքի ջրահոսք համակարգերի, օդափոխման խողովակների, օդատարների ծայրակցատեղերի և ճեղքերի ցլուս:

| Կոդ | Ծավալ | |
|-------|----------------------|----|
| SA705 | Շագանակագույն, 310մլ | 24 |



915N

Անջրաթափանց հերմետիկ սիլիկոն

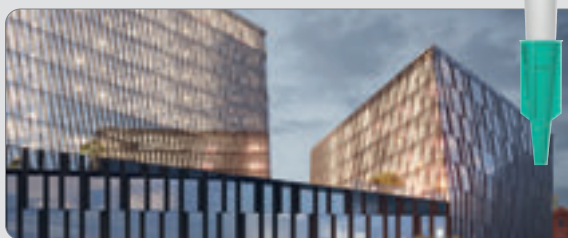

Հատկություններ

100% սիլիկոն՝ առանց լուծիչների: Քիմիապես չեզոք շինանյութերի նկատմամբ: Հարմար է տարվա ցանկացած ժամանակ և ցանկացած ջերմաստիճանի օգտագործման համար: Դիմացկուն է բոլոր մթնոլորտային ազդեցություններին և ուլտրամանուշակագույն ճառագայթներին: Առածակալության բարձր աստիճան: Ունի թեթև հոտ: Չի ճաքճքվում և չի կորցնում գույնը:



Օգտագործման Ոլորտներ

Օգտագործե՛ք որպես հերմետիկ միջադիր շենքերի ճակատների կախովի դեկորատիվ վահանակները տեղադրելու ընթացքում: Պատուհանների շրջանակների, միացնող և ընդարձակող կարերի մեկուսացում: Մարմարի, քարի և այլ ծակուղեմեմբրան նյութերի վրա կարերի մեկուսացում:

| Կոդ | Ծավալ | |
|-------|-------------------|----|
| SA611 | Թափանցիկ 310 մլ | 24 |
| SA612 | Սպիտակ 310 մլ | 24 |
| SA613 | Սև 310 մլ | 24 |
| SA616 | Մոխրագույն 310 մլ | 24 |
| SA617 | Ալյումին 310 մլ | 24 |
| SA618 | Մոխրագույն 310 մլ | 24 |
| SA662 | Սպիտակ 600 մլ | 12 |
| SA663 | Սև 600 մլ | 12 |
| SA666 | Մոխրագույն 600 մլ | 12 |

| | |
|---------------------------------|----------------------|
| <p>ՕՍՏԱԳՈՐԾՈՒՄ ԼՍՏՐԱՆԱԿԻՄ</p> | <p>100% ՄԻԼԼԻԿՈՆ</p> |
| <p>ՕՍՏԱԳՈՐԾՈՒՄ ԿՐՈՒՄՈՒԹՅՈՒՆ</p> | <p>ՍՄ ԿԱՅՈՒՆ</p> |



HT300

Ջերմակայուն սիլիկոն



Հատկություններ

Մշտապես բարձր ջերմակայունություն (250°C) պնդացումից հետո և կարճաժամկետ ջերմակայունություն մինչև 300°C: Պահպանում է առածգականությունը -40°C-ից +250°C ջերմաստիճանում: Գերազանց կաշտություն շինանյութերի մեծ մասի հետ: Չի կծկվում, չի ճաքում և չի դառնում փխրուն: Դիմացկուն է մեխանիկական ներգործության նկատմամբ: Կաշտության բարձր աստիճան:



Օգտագործման Ոլորտներ

Մեկուսացում, պնդացում մեքենաների վերանորոգման մեջ: Ջեռուցման համակարգերում և վառարաններում: Արդյունաբերական ջեռոցներում: Պոմպերի և շարժիչների վերանորոգում: Ծխնեղյգների ծայրակցատեղերի մեկուսացում: Այլ տարածքներ, որտեղ պահանջվում է ջերմակայուն մեկուսացում:



| Կոդ | Ծավալ | Կաշտ |
|-------|---------------|--------|
| SA075 | Կարմիր 310 մլ | 24 |
| SA113 | Սև 50մլ | 24/192 |
| SA115 | Կարմիր 50մլ | 24/192 |



AC607

Արհիլային հերմետիկ հրակայուն նյութ



Հատկություններ

Չորանայուն հետո ձևավորում է անցրափայլ շերտ: Դիմացկուն է եղանակային բոլոր պայմաններին և երկար ժամանակ պահպանում է էլաստիկությունը: Չորանայուն հետո հեշտ է ներկել: Չի պարունակում ապքեստ և հալոգեն: Հեշտ լցում է մինչև 50 մմ չափերով խոռոչները: Կայուն է մթնոլորտային երևույթների դեմ (անձրև, ձյուն, արևի ուրիշ ճառագայթ), երբ օգտագործվում է այլուրիշ, փայտե, PVC շրջանակների և պատուհանների համար:



Օգտագործման Ոլորտներ

AA607- ը մի բարդորիչ ունիվերսալ արհիլ պատտեղաստիկ հերմետիկ հեղուկ է, որը հարմար է ֆիքսված հողերի համար: Ծավալով ընդլայնվում է 120 °C - ից բարձր ջերմաստիճանում և նվազեցնում է ջերմության փոխանցումը: Այս ջերմաստիճանի մակարդակում հեղուկը գոլորշիանում է, ինչը թույլ է տալիս ժամանակ շահել: Հողեղային անվտանգության բարձրագույն պահանջներով հողերի և կարերի մեկուսացում: Այն օգտագործվում է լարերի, խողովակների անցումների, օդափոխման խողովակների, հակահրդեհային դռների և այլի մեկուսացման և կլեման համար:



| Կոդ | Ծավալ | Կաշտ |
|-------|---------------|------|
| AA701 | Սպիտակ, 310մլ | 12 |



AC605

Արհիլային հերմետիկ նյութ



Հատկություններ

Մշտապես բարձր ջերմակայունություն (250°C) պնդացումից հետո և կարճաժամկետ ջերմակայունություն մինչև 300°C: Պահպանում է առածգականությունը -40°C-ից +250°C ջերմաստիճանում: Գերազանց կաշտություն շինանյութերի մեծ մասի հետ: Չի կծկվում, չի ճաքում և չի դառնում փխրուն: Դիմացկուն է մեխանիկական ներգործության նկատմամբ: Կաշտության բարձր աստիճան:



Օգտագործման Ոլորտներ

Մեկուսացում, պնդացում մեքենաների վերանորոգման մեջ: Ջեռուցման համակարգերում և վառարաններում: Արդյունաբերական ջեռոցներում: Պոմպերի և շարժիչների վերանորոգում: Ծխնեղյգների ծայրակցատեղերի մեկուսացում: Այլ տարածքներ, որտեղ պահանջվում է ջերմակայուն մեկուսացում:

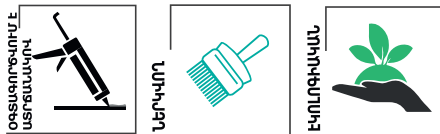

| Կոդ | Ծավալ | Կաշտ |
|-------|---------------|------|
| AA002 | Սպիտակ, 310մլ | 24 |

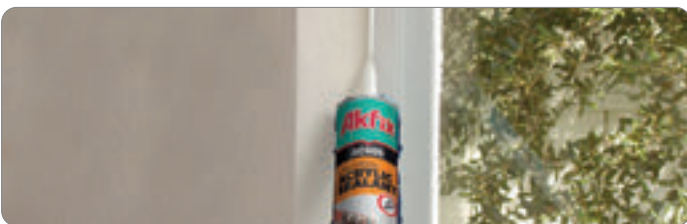

AS606

Արհիլային սիլիկոնե հերմետիկ նյութ



Հատկություններ

Սիլիկոնացման շնորհիվ կարերի շարժունակությունը կազմում է մինչև 15%: Հիմնված է ջրի վրա: Ոչ թունավոր: Ցնող օրգանական նյութերի (VOC) շատ ցածր պարունակություն: Ջրակայուն է և նաև չորացումից հետո: Առանց հոտի: Հեշտ է օգտագործել: Մնացորդները հեշտությամբ մաքրվում են ջրով: Գերազանց կաշտություն շինանյութերի մեծ մասի հետ: Ներկվող է:



Օգտագործման Ոլորտներ

Տարբեր նյութերի և կառույցների միջև միջին շարժողականության կարերի և միացումների մեկուսացում, լցում: Պատուհանների և դռների շրջանակների մեկուսացում: Վայրեր, որտեղ պահանջվում է անթափանցելիություն: Առաստաղների, պատերի փոսերի և ճեղքերի լցում: Սանտեխնիկայի տեղադրման ընթացքում կարերի մեկուսացում:



| Կոդ | Ծավալ | Կաշտ |
|-------|---------------|------|
| AA001 | Սպիտակ, 310մլ | 24 |





P647FC

Պոլիուրեթանային ավտոմոբիլային հերմետիկ նյութ

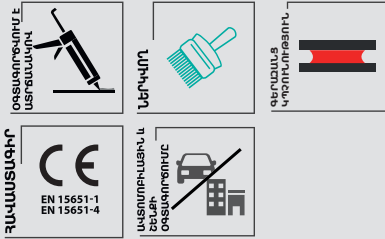

- Օգտագործման Ոլորտներ**
Մեքենաների, բեռնափցիկների, կցանքերի և այլն նորոգումների համար:
Օդափոխման լիսեռներ, օդորակման համակարգերի սոսնձման համար:
Մետաղական միացությունների մեկուսացում:
Հողերի մեկուսացում:
Տարատեսակ տարաների և խողովակների մեկուսացում:
Ընդհանուր շինարարության և վերանորոգման աշխատանքների համար:



| Կոդ | Ծավալ | Կ |
|---------|------------------|----|
| AA47228 | Սպիտակ 280մլ | 12 |
| AA47328 | Սև 280մլ | 12 |
| AA47628 | Մոխրագույն 280մլ | 12 |
| AA642 | Սպիտակ 600մլ | 12 |
| AA643 | Սև 600մլ | 12 |
| AA646 | Մոխրագույն 600մլ | 12 |

P635

Պոլիուրեթանային շինարարական հերմետիկ սիլիկոն

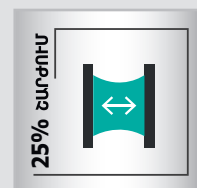
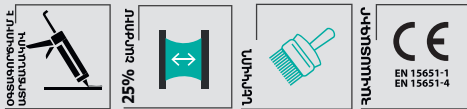

- Հատկություններ**
Չի թուլանում և չի նեղանում: Ամբողջական ամրացումից հետո այն մնում է առաձգական, դիմանում է ձգմանը և տեղաշարժին 25%-ի սահմաններում: Կաշուն չէ, ուստի այն չի հավաքում փոշին: Հեշտությամբ կիրառվում է ձեռքի ատրճանակով և մշակվում գործիքով: Կարելի է ներկել:
- Օգտագործման Ոլորտներ**
Հատակների դեֆորմացիոն և միացման կարերի, հետիոտների և տրանսպորտի տարածքներում ներսի և դրսի աշխատանքների համար: Տարբեր շինակյութերի և բետոնե պանելների միջև ընդարձակման միացումների համար: Օդափոխման խողովակների, ջրահեռացումների, և այլնի մեկուսացում ու սոսնձում: Համապատասխանում է ISO 11600 F 25 LM-ի պահանջներին:



| Կոդ | Ծավալ | Կ |
|-------|------------------|----|
| AA662 | Սպիտակ 600մլ | 12 |
| AA663 | Սև 600մլ | 12 |
| AA666 | Մոխրագույն 600մլ | 12 |



PU WINDSHIELD

Հերմետիկ ստիճծ դիմապակու համար



Հատկություններ

Մեկ բաղադրիչով պոլիուրեթանային ստիճծ-հերմետիկ՝ դիմապակու և ավտոմեքենայի այլ ամրացված ապակիների տեղադրման համար: Չի պահանջվում տաքացում: Բարձր մոդուլ: Կարելի է ներկել:



Օգտագործման Ոլորտներ

Այն օգտագործվում է ապակու ամրացման համար:



| Կոդ | Ծավալ | Գ |
|-------|------------|----|
| AA155 | Սև, 310 մլ | 12 |
| AA160 | Սև, 600 մլ | 12 |



Տեսնա՞նի՞ք

602

Քիտումային հերմետիկ սիլիկոն



Հատկություններ

Տիքստրոպիկ (չի հոսում կամ կաթում), լավ կայունություն ունի տարբեր շինակառուցիչների հետ, ինչպիսիք են քիտումային մակերեսները, կայտը, մեղուսի պլեյթը, մետաղը, պլաստմասսան, բետոնը և այլն: Դիմանում է ցածր ջերմաստիճաններին: Չի պարունակում ասբեստ: Խոնավության նկատմամբ դիմացկուն: Կարող է կիրառվել թաց մակերեսների վրա: Գերազանց հետո առաջանում է առաձգական զանգված: Հարմար է մինչև 10% շարժունակության փոփոխությունը ցնցելու համար:



Օգտագործման Ոլորտներ

Նախատեսված է տանիքի միացումների, կարերի, ճաքերի և ճեղքերի անջրաթափանց մեկուսացման համար: Ինչպես նաև խողովակների (Նեոնայալ ցիլիկի խողովակների) միացումների մեկուսացման համար: Օգտագործվում է տանիքի և կոյուղու խողովակներում արտահոսքեր վերանորոգելու և վերանայելու համար: Հարմար է շտապ վերանորոգում իրականացնելու համար ցանկացած պայմաններում, նույնիսկ անձրևի ժամանակ:

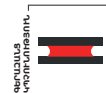

| Կոդ | Ծավալ | Գ |
|-------|-----------|----|
| AB003 | Սև, 310մլ | 24 |



610

Էքսպրես մոնտաժային ստիճծ (հեղուկ մեխ)



Հատկություններ

Ճայրահեղ բարձր սոսնձման ուժ: Իրելայական ուղղահայաց մակերեսների վրա կպչելու համար: Նախնական կարծրացումը 15 րոպե: Թույլ է տալիս սոսնձել անհարթ մակերեսները: Ջրակայունության դաս D4 ըստ DIN EN 204. Առանց լուծիչների: Դիմացկուն է քիմիական նյութերի նկատմամբ: Ցրտադիմացկուն է: Չի նեղանում: Կարող է օգտագործվել թեթևակի խոնավ մակերեսների վրա: Ունի թեթև հոտ:



Օգտագործման Ոլորտներ

Օգտագործվում է փայտակառուցի տարրերի սոսնձման համար, կահույքի, պատուհանների շրջանակների և դռների արտադրության մեջ: Անփոփոխելի է պատուհանների, մեքենաների հավաքման ժամանակ այլուրեք անկյունները ամրացնելու համար: Տարբեր շինակառուցիչների միացում տարբեր համակցություններով, ինչպիսիք են՝ փայտը, փայտաթեփային սալը գիպասատվարաթուղթը, փայտաթեփային սալը, փայտառաշտային սալը, կրթատիփտակը, արյուկը, բետոնը, մետաղները, պոլիստիրոլը, ռետինը, պոլիմերացված փրփուրը և այլն: Հարմար է արտաքին և ներքին օգտագործման համար:



| Կոդ | Ծավալ | Գ |
|--------|----------------|----|
| GA400P | Թափանցիկ 310մլ | 12 |



Տրակայուն

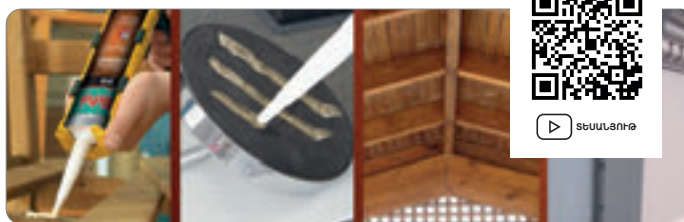

Տեսնա՞նի՞ք

310

Ակրիլային հիմքով մոնտաժային ստիճծ (հեղուկ մեխ)



Հատկություններ

Ունի բարձր կայունություն և սոսնձման ամրություն: Հարմար է ինչպես ներքին, այնպես էլ արտաքին օգտագործման համար: Խոնավության դեմ դիմացկուն: Ջրակայուն է: Հեշտ է ներկել չորացնելուց հետո: Ունի թեթև հոտ: Չի պարունակում լուծիչներ: Էկոլոգիապես մաքուր արտադրանք: Խոստովից չի ազդեցությունը մինչև ամբողջովին չորանալը: Ուղղամանուշակագույն ճառագայթման նկատմամբ դիմացկուն: Բարձր ամրություն – 120 կգ/մ2



Օգտագործման Ոլորտներ

Նախատեսված է տարբեր ջերմամեկուսիչ և դեկորատիվ փրփուրից սալիկների, կաղապարների, դեկորատիվ պանելների, հատակի և առաստաղի կառասարների, գիպասատվարաթուղթ, դռների և պատուհանների շրջանակների և այլնի համար: Օգտագործվում է նաև անտարձագործության մեջ փայտե շինությունների մատերը սոսնձելու համար: Սվաղի ճաքերի վերանորոգում: Լայնորեն կիրառվում է բնակելի և արտադրական տարածքների վերանորոգման և հարդարման աշխատանքներում:



| Կոդ | Ծավալ | Գ |
|-------|----------------|----|
| GA200 | Սպիտակ, 310 մլ | 24 |



Տեսնա՞նի՞ք



308

Ակրիլային հիմքով հեղուկ սոսինձ



Հատկություններ

Կարելի է ներկել չորացնելուց հետո: Խոնավության և ջերմաստիճանի նկատմամբ դիմացկուն (-30°C-ից +130°C): Հարմար է ներքին և արտաքին օգտագործման համար: Ունի թեթև հոտ: Չի պարունակում լուծիչներ: Եկրոզիայային մաքուր արտադրանք: Խուսափեք ջրի անդեղությունից մինչև ամբողջովին չորանալը: Այն ունի ավելի բխիտ բարդություն՝ համեմատած անալոգների հետ՝ 1,7 գ/սմ3



Օգտագործման Ոլորտներ

Տարբեր շինանյութերի սոսնձում (փայտ, եղևված քարեր, բետոն, գիպս, սալիկներ, պանելներ, սինթետիկ շինանյութեր և այլն): Փայտե շինանյութերի ամրացում, փայտի և գիպսի պանելների, գիպսային զարդերի, տարբեր դեկորների սոսնձում: Փայտե դեկորատիվ կահավազարդերի տեղադրում: Լայնորեն կիրառվում է բնակելի և արտադրական տարածքների վերանորոգման և հարդարման աշխատանքներում:

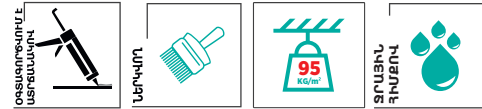

| Կոդ | Ծավալ | Քանակ |
|-------|----------------|-------|
| GA208 | Սպիտակ, 310 մլ | 24 |

180 °C
200 °C



320C

Ակրիլային հիմքով սոսինձ



Հատկություններ

Առաջնային սոսնձման ուժը 120 կգ/մ²: Կարող է կիրառվել հորիզոնական և ուղղահայաց մակերեսների վրա: Ձրի հիմքով, առանց լուծիչների, ներկվող, առանց հոտի:



Օգտագործման Ոլորտներ

Օգտագործվում է պոլիստիրոլի դեկորատիվ տախտակների և քիվերի մոնտաժման, շինանյութերի և փայտե տարրերի միացման, գիպսատվարաթղթերի և հարդարման կտրվածքի, սալիկների, աղյուսների և այլ շինանյութերի սոսնձման համար:

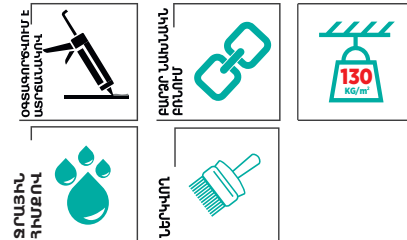

| Կոդ | Ծավալ | Քանակ |
|-------|----------------|-------|
| GA214 | Սպիտակ, 310 մլ | 24 |



FN510

Հեղուկ մեխ սոսինձ, ակրիլային հիմքով



Հատկություններ

- Հարմար է ներքին և արտաքին օգտագործման համար:
- Ջրակայուն է:
- Չորացնելուց հետո կարելի է ներկել:
- Գրեթե առանց հոտի:
- Չի պարունակում լուծիչներ:
- Եղանակային պայմաններին դիմացկուն (ուղիղ արև, ձյուն):
- Ակնթարթային չորացում:



Օգտագործման Ոլորտներ

- Փայտի, չղկված քարի, բետոնի, գիպսի, կերամիկայի, պատի սալիկների, շրիշակների, պոլիստիրոլի և այլնի սոսնձում:
- Պատի պանելների, հատակի և առաստաղի կաղապարների, տարբեր մեկուսիչ կտրվածքի և փրփրաթիթեղից դեկորատիվ վահանակների սոսնձում:
- Փայտե շինությունների մասերի սոսնձում ատաղձագործության մեջ:

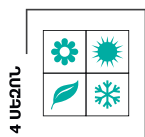

| Կոդ | Ծավալ | Քանակ |
|-------|--------|-------|
| GA300 | 310 մլ | 24 |



Սիլիկոն



| Կոդ | Ծավալ | Քանակ |
|-------|-----------------|-------|
| SB041 | Թափանցիկ 280 գր | 24 |
| SB042 | Սպիտակ 280 գր | 24 |

C900

ՊՈԼԻԵՍԹԵՐԻ ՀԻՄՔՈՎ ՔԻՄԻԱԿԱՆ ՍՈՍԻՆԱ

✓ Լավ ստանձան հեարափորությունը թույլ է տալիս կայցնել ծանր կոնստրուկցիաները բետոնին, քարին, փուչ և խիտ աղյուսին: Արագ է կարծրանում:
Չի ծորում, կարելի է կիրառել ուղղահայաց մակերեսների վրա:
Կայուն է մինչև +80 °C (կարճաժամկետ +110 °C) ջերմաստիճանը:

✓ Ծանր քաշով տարրերի ամրացում քարերի և բետոնի վրա:
Հորատման արդյունքում առաջացած ճեղքերի լցում:
Ամրացնում է հիմնակմախքի ձողերը, պտտտակները և տարբեր տեսակի կեռիկները:
Ամրացնում է փայտե ֆասադները, մետաղական կոնստրուկցիաները, սանդուխտները, դարպասները, խողովակները և այլն:



| Կոդ | Ծավալ | Կշիռ |
|-------|--------|------|
| CA030 | 300 մլ | 12 |
| CA035 | 345 մլ | 12 |





PA360

Ջրակայուն պոլիուրեթանային փայտի սոսինձ

| | | | |
|-------------------------|-----------------------------|--------------|--|
| Ցածր ճանրահունակություն | <p>LOW VISCOSITY</p> | Ջրկայուն | |
| Գերազանց կոպրուռություն | | Էկոլոգիկական | |



- Հատկություններ**
Ապահովում է բարձր միացման ամրություն, հեշտ և օգտագործման համար: Ջրակայուն է (դաս D4-DIN EN204): Կարող է օգտագործվել թաց մակերեսների վրա: Կայուն է ծայրահեղ ջերմաստիճանների նկատմամբ: Դիմացկուն է խոնավության և քիմիական նյութերի նկատմամբ:
- Օգտագործման Ոլորտներ**
Փայտե տարրերի տեղադրում և սունձում տարբեր ծակոտկեն և հարթ մակերեսների վրա, ինչպիսիք են՝ փայտը, մետաղը, բետոնը, աղյուսը, փրփրաթիթեղը և այլն: Օգտագործվում է կահույքի և լողի հարմարանքների արտադրության և վերանորոգման մեջ, հատակի ամրացում մեխանիկական ամրանների հետ միասին: Սոսինձը օգտագործվում է նավակների և կատերների արտադրության մեջ, որտեղ պահանջվում է ջրակայունություն:

| | | |
|---------------------|---------------------------------|--------|
| Կոդ GA366 | Ծավալ 500 մլ / 560 գր | 12 |
|---------------------|---------------------------------|--------|

PA370

Ջրակայուն էքսպրես փայտի սոսինձ

| | | | |
|-------------------------|-----------------------------|--------------|--|
| Ցածր ճանրահունակություն | <p>LOW VISCOSITY</p> | Ջրկայուն | |
| Գերազանց կոպրուռություն | | Էկոլոգիկական | |



- Հատկություններ**
Թափանցիկ է: Դեշտ է օգտագործել: Չափազանց ամուր և ապահով սոսինձ է: Արագ է չորանում: Անջրաթափանց (ջրակայուն դասի D4DIN EN204): Չի նեղանում: Ունի թույլ հոտ: Կարող է օգտագործվել թաց մակերեսների վրա: Դիմացկուն է ծայրահեղ ջերմաստիճանների և քիմիական նյութերի նկատմամբ:
- Օգտագործման Ոլորտներ**
Օգտագործվում է փայտե տարրերի և մասերի այլ ծակոտկեն և ոչ ծակոտկեն նյութերը միմյանց սունձելու համար, ինչպիսիք են՝ փայտը, ՄԴՖ-ը, մետաղը, բետոնը և այլն: Օգտագործվում է կահույքի, նավակների և զբոսանավերի արտադրության մեջ, որտեղ պահանջվում է ջրակայունություն:

| | | |
|----------------------|---------------------------------|--------|
| Կոդ GA370B | Ծավալ 500 մլ / 560 գր | 12 |
|----------------------|---------------------------------|--------|



705

Մասնագիտացված էքսպրես սոսինձ



ԱՐԱԳ ՍՈՍՆՁՈՒՄ

ՔՐՈՐԱՆԱՑ ԿՐՈՐՈՒՄՈՒԹՅՈՒՆ

ՀԱՍՏԱԿՐՄԱՆԻ ՕԳՏԱԳՐՈՒՄ



Հատկություններ

Արագ և ամուր սոսնձում: Կիրառելի է ուղղահայաց մակերեսների վրա, չի հոսում ներքև, չի կաթում: Հարմար է ծակուղեկ կամ անհարթ մակերեսների միացման համար՝ շնորհիվ գելի բարձր մածուցիկության, ինչը թույլ չի տալիս սոսինձի կլանումը: Ավելաբարթային կարծրացում՝ 5-8 վայրկյան:

Օգտագործման Ոլորտներ

Օգտագործվում է կահույքի արտադրության և վերանորոգման մեջ: Փայտի և տարբեր կտուրների սոսնձում (նրբատախտակ, փայտ, ռետին, պլաստմասսա, բնական քար, գրանիտ, մարմար, ակրիլային ապակի, կաշի և այլ):

| Կոդ | Ծավալ | Կաթիլներ |
|--------|----------------|----------|
| GA055 | 100 մլ + 25 գր | 48 |
| GA061 | 200 մլ + 50 գր | 24 |
| GA0655 | 250 մլ + 65 գր | 24 |

702

Սուպեր սոսինձ



ԱՐԱԳ ՍՈՍՆՁՈՒՄ

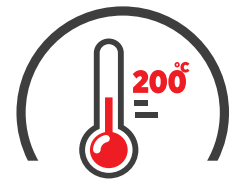

180°C - 200°C

ՔՐՈՐԱՆԱՑ ԿՐՈՐՈՒՄՈՒԹՅՈՒՆ

ԱՐԱԳ ՍՈՍՆՁՈՒՄ

ՔՐՈՐԱՆԱՑ ԿՐՈՐՈՒՄՈՒԹՅՈՒՆ



| Կոդ | Ծավալ | Կաթիլներ |
|-------|-------|----------|
| GA020 | 25 գր | 50/500 |



HM208

Սիլիկոնի ձողիկներ



180°C - 200°C

ԱՐԱԳ ԵՐ ԴՅՈՒՄ ԿՐՈՐՈՒՄ

ՋՐԱՆՈՐՈՒՄ

ԴՈՒՐՈՒԹՅՈՒՆ

| Կոդ | Ծավալ | Կաթիլներ |
|-------|----------------------|----------|
| GA100 | 1 ԿԳ, Թափանցիկ 10 մմ | 16 |
| GA120 | 1 ԿԳ, Թափանցիկ 8 մմ | 16 |





WA500

Պաստառի սոսինձ

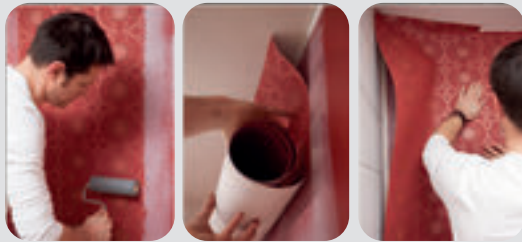
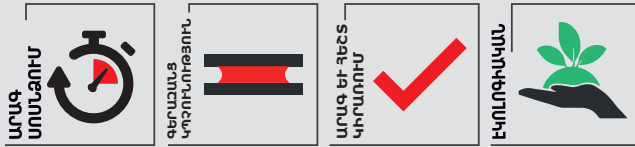

| Կոդ | Ճավալ | Կաթիլներ |
|-------|--------|----------|
| WA530 | 300 գր | 18 |



Կիրառում

Սակերեսը պետք է լինի չոր, հարթ, մաքուր և հին պաստառներից զերծ: Ճաքերը և անցքերը պետք է լցնել: Փայթեթի պարունակությունը խառնվում է (ըստ աղյուսակում տրված գործակիցների) և ավելացվում է սառը ջրին: 2-3 րոպե սպասելուց հետո նորից խառնել: 30 րոպե հետո նորից մանրակրկիտ խառնել: Այժմ Akfix WA500-ը պատրաստ է օգտագործման: Պաստառների և լաքապատված պաստառների վրա սոսինձը պետք է քսել չոր խոզանակով և թողնել պաստառը 5-10 րոպե փափկանալու համար: Այնուհետև կատարվում է սոսնձումը: Կինոլային և դաջված պաստառների դեպքում սոսնձումը իրականացվում է նույն կերպ:

202

Ունիվերսալ սոսինձ



Հատկություններ
Արագ կարծրացում: Ձևավորում է ամուր և ճկուն կապ: Ցրտադիմացկուն: Խոնավության և յուղի նկատմամբ դիմացկուն:

Օգտագործման Ոլորտներ
Առավել հաճախ օգտագործվում է կոշիկի, տեքստիլի և թեթև արդյունաբերություններում ամենատարածված նյութերի միացման համար, ինչպիսիք են՝ ռետինը, գործվածքները, կաշին, արհեստական կաշին, փայտը, իցանակեղևը, մետաղը, կերամիկա, ապակի և շատ այլ նյութեր:



| Կոդ | Ճավալ | Կաթիլներ |
|-------|-------|----------|
| GA202 | 50 մլ | 12 / 240 |



G400

Սոսինձ գրանիտի և մարմարի

Հատկություններ
Դիմացկուն է ուլտրամառնաշաղկապյուն ճառագայթների նկատմամբ: Դիմացկուն է ալկալիների, լուծիչների, լվացող միջոցների և այլնի նկատմամբ: Կպնող մակերեսները պատրաստ են օգտագործման 2 ժամ հետո: Սոսինձը չի փոխում գույնը, չի ճաքում կամ նեղանում: Կատարյալ փայլեցվում է: Դեշտությանը մշակվում է քարի մակերեսին հավասար:

Օգտագործման Ոլորտներ
Բնական քարերի սոսնձում, ինչպիսիք են մարմարը, տրավերտինը, ինժեներական քարը, մարմարի և կվարցի ագլոմերատները, կրաքարը, ցանկացած այլ բնական կամ արհեստական քարեր: Օգտագործվում է խճանկարներ պատրաստելու համար: Սալիկների ամրացում, անցքերի և խոռոչների լցում:



| Կոդ | Ճավալ | Կաթիլներ |
|-------|---------|----------|
| MA008 | 800 գր | 12 |
| MA010 | 1000 գր | 12 |





E300

Ջրակայուն ստինձ Էրքսիդային



20 րոպե սեռանալու ժամանակ

Հատկություններ

Դիմացկուն է ջրի, յուղերի, ալկալիների և լուծիչների նկատմամբ: Կակտո մակերեսները պատրաստ են օգտագործման 24 ժամ հետո: Պարզ և հեշտ է օգտագործման համար: Բարձր ակրության պինդ ստինձ: Գույնը չփոփոխող, չճացող և չնեղացող Էրքսիդային ստինձ: Չի անցկացնում հոսանք: Ներկվող է: Ներարկիչից ելի ժամանակ դուր ստանում եք պարտատի Էրքսիդային ստինձ:

Օգտագործման Ոլորտներ

Շինակյութերի մեծ մասի ստինձում տարբեր համակցություններով՝ ապակի, ճենապակ, կերամիկա, փայտ, պողպատ, այլումին, քար, մարմար, բետոն և այլն: Կահույքի, կենցաղային իրերի վերանորոգում: Մետաղական առարկաներ ստինձում: Օգտագործվում է ծովային տրանսպորտային միջոցներում, մեքենաներում, ջրատարներում: Ձրի արտահոսքի, վառելիքի և նավթի բաքերից արտահոսքի վերացում: Հաստոցների բլոկների և ռադիատորների ճաքերի, անցքերի վերացում:



| Կոդ | Ծավալ | Գր |
|-------|-----------------|----|
| EA211 | ներարկիչ, 25 մլ | 12 |



E340

Ստինձ խողովակների համար (Էրքսիդային)



5 րոպե սեռանալու ժամանակ

Հատկություններ

Ունիվերսալ է: Դիմացկուն է ջրի, յուղերի, ալկալիների և լուծիչների նկատմամբ: Դեշտ է օգտագործման համար: Չի փոխում գույնը, չի ճաքն և չի նեղանում: Չի անցկացնում հոսանք: Կարելի է ներկել: Չորացնում ստինձն ամուր է և թույլ է տալիս կատարել վերանորոգման մշակում: Ներառյալ, իրարում: Ֆրեզերային մշակում, մակտաքում: Ներարկիչից ելի ժամանակ դուր ստանում եք պարտատի Էրքսիդային ստինձ:

Օգտագործման Ոլորտներ

Շինակյութերի մեծ մասի ստինձում տարբեր համակցություններով՝ ապակի, ճենապակի, կերամիկա, փայտ, պողպատ, այլումին, քար, մարմար, բետոն և այլն: Կահույքի, կենցաղային իրերի վերանորոգում: Մետաղական առարկաների ստինձում: Օգտագործվում է ծովային տրանսպորտային միջոցներում, մեքենաներում, ջրանալիքներում, ջրատարներում: Ձրի արտահոսքի, վառելիքի և նավթի բաքերից արտահոսքի վերացում: Հաստոցների բլոկների և ռադիատորների ճաքերի, անցքերի վերացում:



| Կոդ | Ծավալ | Գր |
|-------|-----------------|----|
| EA012 | ներարկիչ, 25 մլ | 12 |



E350

Պողպատի ստինձ Էրքսիդային



5 րոպե սեռանալու ժամանակ

Հատկություններ

Արագ կտրծանում է առանց կծկվելու և ճաքերի: Այն ունի բաքերը լցնելու լավ ունակություն: Հարմար է մեխանիկական մշակման համար: Ձրի և քիմիական կյուբերի նկատմամբ դիմացկուն: Կարելի է ներկել և հղկել:

Օգտագործման Ոլորտներ

Մետաղի, բետոնի, փայտի, ապակու և կերամիկայի ստինձում: Օգտագործվում է մեխանիկական սարքավորումների, սերնիկայի և գործիքների, ավտոմոբիլային բաղադրիչների, պողպատե խողովակներ վերանորոգման համար: Ձգողակների և պտտալակների տեղադրում մետաղի, բետոնի կամ քարի մեջ: Էլեկտրական բաղադրիչների մեկուսացում:

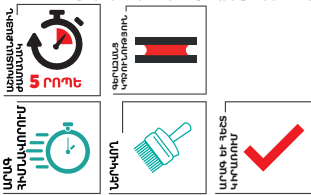

| Կոդ | Ծավալ | Գր |
|-------|----------------|----|
| EA112 | ներարկիչ 25 մլ | 12 |



E350

Պողպատի ստինձ Էրքսիդային



5 րոպե սեռանալու ժամանակ

Սառը եռակցում

Արագ գործող ամուր ստինձ: Վերցնում է կյուբի և կիրառման մակերեսի անհրաժեշտ ձևը: Կարող է օգտագործվել ջրի տակ: Լավագույնս աշխատում է մետաղների, փայտի, ապակու, որմնաղբյուրի, քարի, մարմարի և կերամիկայի վրա:

Հատկություններ

Դեշտ օգտագործման համար, կտրեք անհրաժեշտ քանակությունը, տրորեք մինչև համասեռ բաղադրություն ստանալը և քսեք: Ոչ մի թափոն՝ օգտագործեք այնքան, որքան անհրաժեշտ է այդ պահին: Չորացումից հետո բաղադրություն կարող է ենթարկվել մշակման՝ փորվել, հղկվել, ներկվել: Կարելի է օգտագործել ուղղահայաց մակերեսների վրա՝ առանց կախման: Առանց կծկման կամ ճաքերի: Գերազանց դիմադրություն անիալազանքների, աղի ջրի, յուղ, լուծիչների, թույլ թթուների և ալկալիների նկատմամբ:

Օգտագործման Ոլորտներ

Ճեքերի ստինձում և լցում բոլոր տեսակի մակերեսների վրա՝ մետաղ, աղյուս, փայտ, ապակի, կերամիկա, ապակեպատե, քար և մարմար: Ծովային և ավտոմոբիլների մասերի վերանորոգում, ինչպես նաև պոլիուլտրաթանկալի արտադրամասերում գործիքների և սարքերի վերանորոգում: Օգտագործվում է մետաղական միացումների և կոնստրուկցիաների վերականգնման, ինչպես նաև լողավազանների և բետոնի ճաքերի վերանորոգման ժամանակ: Օգտագործվում է խողովակների, ամբարների, օդային խողովակների արտահոսքերը փակելու և ստորջրյա վերանորոգման համար:



| Կոդ | Ծավալ | Գր |
|-------|--------------|----|
| EA105 | սաճիկ, 57 գր | 48 |

Akfix®



 akfix.com     /Akfixsealants





L243

Անաերոբային պարուրակավոր ֆիքսատոր (միջին ամրության)

Կանխում է պարուրակավոր միացումների ետ պտտակվելը, ինչպես նաև մեկուսացնում է դրանք: Նյութը պոլիմերացվում է օդի բացակայության դեպքում մետաղական մասերի, պտտակների, ձգողակների մակերևույթների միջև եղած փոքր բացվածքներում: Նյութի օգտագործումը վերացնում է սնտաժային պտտակների, ձգողակների և այլ մասերի թուլացումը, որոնք օգտագործվում են թափանցիկների և շարժակների, ծնկածանցանների ամրացման համար, կափարիչների, նավթի արտահոսքի խցանների, պոմպերի և շարժիչների, փականային մեխանիզմների, ներքին այրման շարժիչների կցորդներ համար վիբրացիայի պայմաններում: Չնայած ամրությանը, վիբրացիայի և հարվածների նկատմամբ դիմացկունությամբ, այն թույլ է տալիս ապամոնտաժել վերանորոգման և սպասարկման համար օգտագործելով սովորական ձեռքի գործիքներ, ինչպես նաև կորից կիրառել օգտագործված ամրացվող մասերը: Հարմար է բոլոր տեսակի մետաղական պարուրած և միացումների համար:

| Կոդ | Ծավալ | Գ |
|---------|--------|-----|
| ATL2431 | 50 մլ | 120 |
| ATL2432 | 250 մլ | 36 |



L270

Անաերոբային պարուրակավոր ֆիքսատոր (բարձր ամրության)

Պարուրակավոր միացումների մշտական ամրացման և մեկուսացման համար, որոնք հաճախակի ապամոնտաժում չեն պահանջում: Օդի բացակայության դեպքում պոլիմերացվում է մետաղական մասերի, պտտակների, ձգողակների, գամաստերների մակերևույթների միջև եղած փոքր բացվածքներում: Հատկապես արդյունավետ է ծանր պայմաններում աշխատող ամրացումների համար՝ մեխանիզմի պտտվող մասերի պտտակների և ձգողակների, պտտվող գամաստերների, շարժիչների գլանների բլոկներում և շարժիչի պատյաններում, պոմպերի պատյանների գամաստերների և այլ վայրերում, որտեղ անհրաժեշտ է ուժեղ վիբրացիայի նկատմամբ բարձր դիմացկունություն: Կանխում է միացումների թուլացումը, մասերի ինքնաբախումը և հեղուկների արտահոսքը: Պաշտպանում է կոռոզիայից, դիմացկուն է նավթամթերքների, քայաղիչի, հովացուցիչ նյութերի նկատմամբ:

| Կոդ | Ծավալ | Գ |
|---------|--------|-----|
| ATL2701 | 50 մլ | 120 |
| ATL2702 | 250 մլ | 36 |



PS253

Անաերոբային պարուրակավոր հերմետիկ (միջին ամրության)

Խողովակների և այլ պարուրակավոր միացումների հերմետիզացիայի համար, որտեղ պահանջվում է մասերը տեղադրելու համար դանդաղ ամրացում: Պոլիմերացվում է օդի բացակայության դեպքում մետաղական մակերեսների միջև փոքր բացվածքներում: Իդեալական է սանտեխնիկական համակարգերում միացումների, ջրամբարների, ճնշման տակ գտնվող տարրերի, կոմպրեսորների, նավթի և այլ հիդրավիկի և օդանշակային համակարգերի հերմետիզացիայի համար: Դիմացկուն է յուղերի, վառելիքի, հովացուցիչ նյութերի և հիդրավիկի հեղուկների նկատմամբ: Կանխում է չամրացված միացումների, մասերի ինքնահոսքը և հեղուկների արտահոսքը վիբրացիայի պայմաններում: Փոխարինում է խծուծները, տեֆլոնային ժապավենները, մածուկները: Թույլ է տալիս ապամոնտաժել սովորական ձեռքի գործիքներով:

| Կոդ | Ծավալ | Գ |
|----------|--------|-----|
| ATPS2531 | 50 մլ | 120 |
| ATPS2532 | 250 մլ | 36 |



PS257

Անաերոբային տեֆլոնից հերմետիկ խողովակային միացումների համար

Խոշոր տրամագծով խողովակների համակարգերում կոմպոտ պարուրակային միացումներում օգտագործելու համար: Պոլիմերացվում է օդի բացակայության դեպքում մետաղական մակերեսների միջև փոքր բացվածքներում: Թույլ է տալիս հավաքել ապամոնտաժել ձեռքի գործիքներով: Նյութը կարող է անվտանգ օգտագործվել մետաղական և մետաղապատեղ խողովակաշարերի միացումների համար: Իդեալական է խմելու ջրի խողովակաշարերում տաք և սառը ջրային համակարգերի միացումները մեկուսացնելու համար: Դիմացկուն է վիբրացիայի և ճնշման նկատմամբ: Կանխում է միացումների թուլացումը, մասերի ինքնաբախումը և հեղուկների արտահոսքը: Փոխարինում է խծուծները, տեֆլոնային ժապավենները, մածուկները:

| Կոդ | Ծավալ | Գ |
|----------|--------|-----|
| ATPS2571 | 50 մլ | 120 |
| ATPS2572 | 250 մլ | 36 |



RT238

Անաերոբային ֆիքսատոր գլանային միացումների համար

Շատ ամուր է և ունի բարձր դիմացկունություն դիսամիկ, առանցքային և շառավղային բեռների նկատմամբ: Նախատեսված է մինչև 0,25 մմ բացվածքով լիսեռ-թափակ և այլ գլանածանց միացումներ հավաքելիս շարժակների, ճախարակների, տնակակների, հիդրակների և նմանատիպ մասերի ամրացման համար: Այն պոլիմերացվում է օդի բացակայության դեպքում մետաղական մակերեսների միջև փոքր բացվածքներում: Կանխում է միացումների թուլացումը վիբրացիայի և ցնցումների հետևանքով:

| Կոդ | Ծավալ | Գ |
|----------|--------|-----|
| ATRT2381 | 50 մլ | 120 |
| ATRT2382 | 250 մլ | 36 |



Akfix®



 akfix.com     /Akfixsealants





A40 MAGIC

Յուղ և ժանգ մաքրելու հեղուկ



ՍՏՈՒՑ ԱՆՎՈՐՈՒՄ
SILICONE FREE

ՀԱՏՈՒԿ ԲԱՆԱԼ

ՊԱՆՈՒՑՆՈՒՄ ԵՎ ՎՈՐՈՒՄ
ANTI RUST



Հատկություններ
Եզակի ներթափանցող ուժ: Բռնացնում է ժանգը դռների և պատուհանների խցիկներից, փականներից և այլ ամրացումներից: Չի պարունակում սիլիկոն: Պաշտպանում է մետաղի մասերը և մակերեսները կոռոզիայից:

Օգտագործման Ոլորտներ
Դռների և պատուհանների մեխանիզմներից և ամրացումներից ժանգի մաքրման համար: Մետաղական մասերից խոնավությունը հանելու համար: Կեղտաջրերից, ժանգից, կոռոզիայից մետաղի մաքրման համար: Չեևքի մաքրման և վերանորոգման համար:

Պաշտպանում է մետաղական մասերը և մակերեսները կոռոզիայից



▶ Տեսևանո

| Կոդ | Ծավալ |  |
|-------|--------|---|
| YA420 | 200 մլ | 24/96 |
| YA440 | 400 մլ | 24/48 |

A60

Էլեկտրական կոնտակտները մաքրող



Հատկություններ
Արագ հեռացնում է տարբեր տեսակի կեղտը, ճարպը, մատնահետքերը և այլ աղտոտիչները: Չի փոխանցում էլեկտրականությունը և պաշտպանում է կոռոզիայից: Ամբողջովի գոլորշիանում է՝ ստեղծելով շատ բարակ պաշտպանիչ շերտ: Պաշտպանում է մետաղական մակերեսները, ռետինե, պլաստմասսե և այլ ծածկույթները: Օգտագործելուց առաջ խորհուրդ է տրվում փորձարկել զգայուն նյութերի վրա: Սիլիկոն չի պարունակում, հեռացնում է խոնավությունը և թողնում անջրթափանց թաղանթ: Չի պարունակում սիլիկոն և չի ազդում մեկուսիչ լաքերի վրա:

Օգտագործման Ոլորտներ
Օգտագործվում է էլեկտրական կոնտակտներից, միակցիչներից, ռեզեներից, միացնող տերմինալներից և ապահովիչներից, էլեկտրոնային և էլեկտրամեխանիկական մասերից յուրը հեռացնելու և մաքրելու համար:

ՊՈՇՏՊԱՆՈՒՄ ԿԵ

ՉԵ ԵՎՈՒՄ
NON CONDUCTIVE



| Կոդ | Ծավալ |  |
|-------|--------|---|
| YAE60 | 200 մլ | 12 |

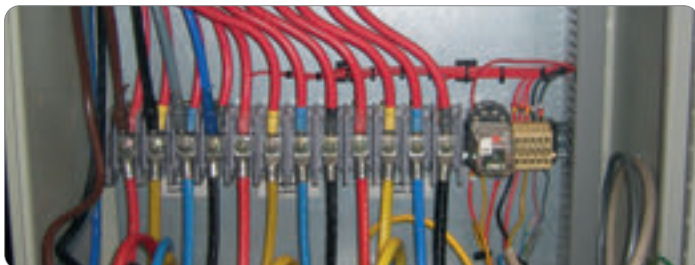

A70

Յուղ մաքրող միջոց



Հատկություններ
Արագ թափանցում է դժվարամատչելի վայրեր՝ լուծելով ժանգը, հրաթեփը, կոռոզիան: Մաքրում է կոռոզիայից ամրակները, սողնակները և այլ մետաղական տարրերը: Ազատում է մետաղական մասերը, որոնք սեպալիկվել են կեղտից, ժանգից, կոռոզիայից կամ չորացած յուղի նստվածքներից: Բռնացնում է մեխանիկական բաղադրիչների ապամոնտաժումը, պտուտակների և ձգողակների հանելը: Անվտանգ է բոլոր մետաղական մակերեսների համար, ինչպես նաև պլաստմասսե և ռետինե նյութերի մեծ մասի վրա (եթե կասկածներ ունեց, ստուգեք օգտագործելուց առաջ):

Օգտագործման Ոլորտներ
Օգտագործվում է որպես ժանգ մաքրող և քսող նյութ մետաղական մասերի հանգույցների, ինչպես նաև պտուտակների, փականների, կողպեքների, ձողերի և այլնի համար:

ԱՄԵՐՈՒՅՈՒՄ ԵՎ ՏՈՒՄ



| Կոդ | Ծավալ |  |
|-------|--------|---|
| YA020 | 200 մլ | 24 |
| YA040 | 400 մլ | 12 |





A80

Սիլիկոնային քսուկ



ՀԱՎԱՍՏԱՏԻԿ



| | | |
|---------------------|------------------------|--------------------|
| Կոդ YA140 | Ծավալ 400 մլ | Քանակ 12 |
|---------------------|------------------------|--------------------|



Հատկություններ

Ունի բարձր ջերմաստիճանի դիմադրություն (+240°C): Դիմացկուն է քիմիական ազդեցություններին: Պաշտպանում է ժանգից և կոռոզիայից: Նվազեցնում է ստատիկ սթրեսը: Ունի ջրազերծող հատկություն: Չի աղտոտում կամ օքսիդացնում մշակված մակերեսները: Պաշտպանում է փափուկ նյութերը մաշվածությունից, երբ դրանք շփվում են ավելի կոշտ նյութերի հետ: Ոչ թունավոր:



Օգտագործման Ոլորտներ

Օգտագործվում է պլաստիկի և մետաղի արտադրության մեջ կաղապարների քամահամար, այլումինե համաձուլվածքների ձուլման ժամանակ և այլն: Այս ոլորտներում օգտագործումը կարող է զգալիորեն բարձրացնել արտադրողականությունը՝ կաղապարների միջանկյալ քամահամարակալականության նվազման պատճառով: Այն նաև մեծացնում է կաղապարների աշխատանքային ցիկի տևողությունը մաքրումների միջև: Պատվող և քող մասերի քսում պլաստիկ մեխանիզմներում: Թելերի մշակում քիմիական մաքրաթելերի արտադրության մեջ: Ավտոմեքենաներում բնական մեխանիզմների մշակում: Մարտկոցների կրիչների քսում: Ապակե, մետաղական, մետաղապակե մակերեսների վրա պաշտպանիչ և կաշի ծածկույթների ստեղծում:

A90

Եռակցման հետքերը մաքրող միջոց



ԳԵՐԱՆԱՆՑ ԿԳՉՈՒՆՈՒԹՅՈՒՆ



Հատկություններ

Երկարացնում է բոցամուղի կյանքը: Բարձրացնում է եռակցման աղերի կայունությունը՝ ապահովելով զգալի ազատ հոսք: Ստեղծում է ոչ սիլիկոնային ջերմակայուն պատնեշ: Ունի ցայտերը երկարատև վանող ազդեցություն: Շատ բարակ թաղանթի շնորհիվ այն խնայող է օգտագործման համար: Ֆիմը՝ չիրկիզվող լուծիչներ: Պարունակում է արդյունավետ կոռոզիայի արգելիչներ՝ մշակվող մակերեսները և սարքավորումները կոռոզիայից պաշտպանելու համար: Չի խանգարում հետագա ներկաները:



Օգտագործման Ոլորտներ

Բոցամուղիների և պատյանների մշակում: Այրիչներ: Պատրաստույթներ և մասեր: Ավտոմատ և կիսավտոմատ եռակցման սարքավորումներ: Եռակցող ռոբոտներ:



| | | |
|---------------------|------------------------|--------------------|
| Կոդ YA240 | Ծավալ 400 մլ | Քանակ 12 |
|---------------------|------------------------|--------------------|



A108

Ներկը մաքրող հեղուկ



ԳԵՐԱՆԱՆՑ ԶԵՆՍՈՒՄ



Հատկություններ

Ներդրված մաքրող միջոցը ապահովում է ճշգրիտ կիրառություն: Ապահովում է հեռացում՝ առանց մակերեսը վնասելու վտանգի: Հարմար է ուղղահայաց օգտագործման համար: Կիրառելի է փոշու հաստ ծածկույթների վրա կամ ծակոտ կեն մակերեսների վրա, ինչպիսիք են գրպար կամ բետոնը:



Օգտագործման Ոլորտներ

Նախատեսված է ներկերի և լաքի ծածկույթների մեծ մասը (յուղ, ալկիդ, նիտրոցելյուլոզ, ալկիլ, մեթալին-ալկիդ և այլն) հեռացնելու համար: Կիրառելի է արտաքին և անվտանգության միջոցների պահպանմամբ՝ ներքին աշխատանքների համար:



| | | |
|----------------------|------------------------|--------------------|
| Կոդ YAC102 | Ծավալ 400 մլ | Քանակ 12 |
|----------------------|------------------------|--------------------|

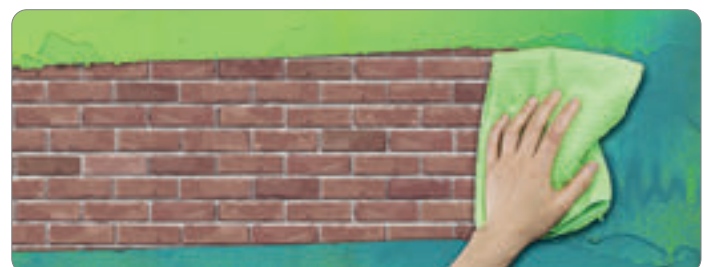



A110

Արգելակի կաղապարը մաքրող միջոց



ԳԵՐԱՉԱՆՑ ՄԱՔՐՈՒՄ



| Կոդ | Ծավալ | Պակեթ |
|-------|--------|-------|
| YA050 | 500 մլ | 12 |

Չատկություններ

Ամիջապես մաքրում է մակերեսները քսուքից, արգելակային հեղուկից, կեղտից, փոշուց և արգելակման բարձիկների մաշվածությունից առաջացած ածխածնի նստվածքներից: Կարող է օգտագործվել առանց մասերի ապամոնտաժման՝ այդպիսով խնայելով ժամանակը և նվազեցնելով ծախսերը: Արագ գոլորշիանում է՝ առանց մնացորդ թողնելու: Այն ունի գերազանց ներթափանցող ուժ: Ոչ մի հետք չի թողնում: Չի առաջացնում կոռոզիա: Բալոնը հագեցած է 360° փականով և երկարացման ձողիկով:

Օգտագործման Ոլորտներ

Մակերեսների մաքրում՝ նավթաբեռից, յուղերից, կեղտից, փոշուց, մուրով արդարավածությունից: Արգելակային բարձիկներ և ծածկույթներ: Արգելակի սկավառակներ, շրթայակցման սկավառակներ, գլաններ, զապանակներ:



ԳԵՐԱՉԱՆՑ ՆԵՐՊՈՍՏԱՑՈՒՄ



▶ Տեսևտրո

A104

Պիտակների հեռացման համար հեղուկ



ԳԵՐԱՉԱՆՑ ԶԵՆԱՑՈՒՄ

Չատկություններ

Չեշտ լուծում պատուհանից կաշուն պիտակները, ժապավենի մնացորդները, մարկերները, շրթերը և այլն հեռացնելու համար: Ստեղծում է պաշտպանիչ շերտ ոչ ծակոտկեն մակերեսների, մետաղի, ներկի, բամպերների, պլաստիկի, ապակու վրա: Չի վնասում մեքենայի ներքը: Կիրառելի է բազմաթիվ մակերեսների վրա և ունի հաճելի ցիտրուսային բույր: Չի վնասի ներքը կամ պլաստմասսան: Ապահովում է արագ հեռացում:

Օգտագործման Ոլորտներ

Այն օգտագործվում է պատուհանների, կաշվի, գործվածքների, ներկված մակերեսների, գործիքների, պլաստմասսայի, մետաղի և փայտի վրա:



ԳԵՐԱՉԱՆՑ ԿՈՆՏԱԿՏԱՆԵՐ



ՑԻՏՐՈՒՍԱՅԻՆ



| Կոդ | Ծավալ | Պակեթ |
|--------|--------|-------|
| YAC104 | 200 մլ | 24 |

800C

Մոնտաժային փրփուրի մաքրման միջոց



ԳԵՐԱՉԱՆՑ ԶԵՆԱՑՈՒՄ

Չատկություններ

Լուծում է չորացած փրփուրը: Չափազանց և գործիքներից փրփուրի թարմ բծերի հեռացում: Փականների և բալոնների մաքրում: Մաքրում է ապիկատորի-ատրճանակը: Չի պարունակում է գազեր, որոնք ոչնչացնում են օդը:

Օգտագործման Ոլորտներ

Ապիկատորի-ատրճանակի մաքրում: Թարմ փրփուրի մնացորդի հեռացում մակերեսներից և հագուստից:



ԳԵՐԱՉԱՆՑ ԿՈՆՏԱԿՏԱՆԵՐ



| Կոդ | Ծավալ | Պակեթ |
|-------|--------|-------|
| XA050 | 500 մլ | 12 |

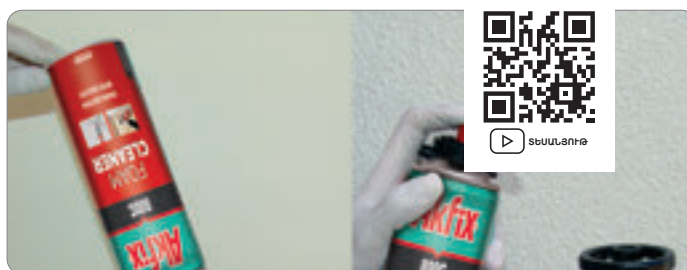

▶ Տեսևտրո



A107

Անվադողերի շտապ վերանորոգման սփրեյ



Հատկություններ

Անմիջապես վերանորոգում է ծակված անվադողերը՝ առանց անփվոց ապամոնտաժելու: Փչում է անվադողը (մինչև 1,2-ից 2,5 բար ճնշում), թույլ է տալիս անմիջապես առաջ շարժվել: Ջրի վրա հիմնված: Կիրառելուց հետո կարելի է հեշտությամբ մաքրել ջրով: Չի վնասում անվադողերը և անվադողերի փականները: Կիրառումից հետո այն չի խախտում և չի պահանջում անփվոց հավասարակշռում:



Օգտագործման Ոլորտներ

Նախատեսված է ավտոմեքենաների, մոտոցիկլետների անվադողերի համար:

| | | |
|------------|--------------|----|
| Կոդ | Ծավալ | |
| OTV60 | 300 մլ | 24 |



A117

Փայլեցնող միջոց անվադողերի և սկավառակների համար



Հատկություններ

Չի պարունակում դյուրակառ լուծիչներ: Հարմար և հեշտ է օգտագործման համար: Չի պարունակում թթուներ: Ինքնակտիվացող փրփուրը հեռացնում է կեղտի մացրոդները: Թարմացնում է տեսքը: Մաքրում և պաշտպանում է:



Օգտագործման Ոլորտներ

Օգտագործվում է հեծանիվների, մոտոցիկլետների, ավտոմոբիլային և այլ տեսակի անվադողերը մաքրման, վերականգնման և պահպանման համար:



| | | |
|------------|--------------|----|
| Կոդ | Ծավալ | |
| OTC70 | 500 մլ | 12 |

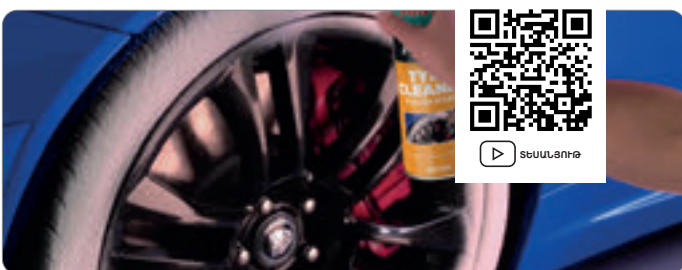

A115

Փրփուր մաքրող միջոց



Հատկություններ

Չի վնասում շարժիչի որևէ դետալ: Ապահովում է շարժիչի փայլը և պաշտպանությունը: Էլեկտրոնային սխեմաների համար անվնաս: Հեշտությամբ ներթափանցում և մաքրում է շարժիչի ամենադժվար հասանելի հատվածները: Չի վնասում ռետինե, պլաստիկ և ներկված մակերեսները: Պարունակում է օդալային շերտի համար անվնաս կլուբեր, որոնք անվտանգ են շրջակա միջավայրի համար: Չի պարունակում սիլիկոն: Պարունակում է ցիտրուսային էսենցիա:



Օգտագործման Ոլորտներ

Ավտոմեքենաների շարժիչներ, մոտոցիկլետների մասեր և շարժիչներ, սարքավորումներ: Բոլոր տեսակի շարժիչներ, ներառյալ խոտհնձիչների շարժիչները:

| | | |
|------------|--------------|----|
| Կոդ | Ծավալ | |
| OEC40 | 500 մլ | 12 |





Ակրիլային աերոզոլային ներկ

Ներստի/Գոյուն
Արագ շորսնոսիմ
Ցուցանում 100%



Չատկություններ

Հարթ ծածկույթ ցանկացած մակերեսի վրա: Գերազանց ծածկող ուժ: Արագ է չորանում (կախված շրջակա միջավայրի ջերմաստիճանից և խոնավությունից): Հարմար է արտաքին և ներքին օգտագործման համար: Դիմացկուն է ջրի և սովորական լվացող միջոցների նկատմամբ: Դիմացկուն է ուլտրամանուշակագույն ճառագայթների և եղանակային պայմանների նկատմամբ: Դիմացկուն է մեխանիկական ներագղեցության նկատմամբ: Ցանկացած մակերեսի գունավորում՝ մետաղ, փայտ, ապակի, թուղթ, սովորաբար, պլաստմասսա և այլն:



| Կոդ | Ծավալ | Գույն | Պակեթ |
|----------|--------|----------------------------|-------|
| SP422997 | 400 մլ | 9005 փայլուն սև | 6 |
| SP423017 | 400 մլ | 9010 փայլուն սպիտակ | 6 |
| SP423024 | 400 մլ | 3020 կարմիր | 6 |
| SP423031 | 400 մլ | 5010 փայլուն կապույտ | 6 |
| SP423109 | 400 մլ | 7040 փայլուն մոխրագույն | 6 |
| SP423116 | 400 մլ | 8017 փայլուն շագանակագույն | 6 |
| SP423161 | 400 մլ | 3002 փայլուն կարմիր | 6 |
| SP423178 | 400 մլ | 1015 փայլուն կրեմագույն | 6 |
| SP423185 | 400 մլ | 6001 փայլուն կանաչ | 6 |
| SP423123 | 400 մլ | 9010 անփայլ սպիտակ | 6 |
| SP423130 | 400 մլ | 1023 փայլուն դեղին | 6 |
| SP423000 | 400 մլ | 9005 անփայլ սև | 6 |
| SP423079 | 400 մլ | թափանցիկ լաք | 6 |
| SP423059 | 400 մլ | 2008 արմաթագույն | 6 |

Ակրիլային աերոզոլային ներկ (մետաղական փայլ)



Չատկություններ

Բարձրորակ ակրիլ: Դիմացկուն է ջրի և լվացող միջոցների նկատմամբ: Փայլի էֆեկտը կարող է փոխվել ինտենսիվ քերելու կամ սրբելու պատճառով: Գերազանց ծածկույթ: Ուժեղ փայլ: Դեշտ է կիրառել: Արագ է չորանում (կախված շրջակա միջավայրի ջերմաստիճանից և խոնավությունից):

Օգտագործման Ոլորտներ

Հարմար է ցանկացած մակերեսի ներկելու համար՝ մետաղ, փայտ, ապակի և պլաստմասսա և այլն: Ցուցահանդեսային տաղավարների տեղադրում, ձևավորում, հորբի, մոդելավորում:

Ծավալ 400 մլ

| Կոդ | Ծավալ | Պակեթ |
|----------|-----------------|-------|
| SP423192 | ոսկու էֆեկտ | 6 |
| SP423062 | այլուամիկ էֆեկտ | 6 |



Աերոզոլային ներկ (անփայլ մետաղ)



Չատկություններ

Բարձրորակ սինթետիկ նյութ: Գերազանց կաշվմունքուն: Ներկված մակերեսին: Թույլ է տալիս թաքցնել անհարթ մակերեսի թերությունները, չի դեղնում, ապահովում է ծածկույթի դիմադրությունը մեխանիկական սթրեսին: Արագ է չորանում (կախված շրջակա միջավայրի ջերմաստիճանից և խոնավությունից):

Օգտագործման Ոլորտներ

Հարմար է ներկված և չներկված մետաղի, փայտի, ապակու և որոշ տեսակի պլաստիկի վրա անփայլ պաշտպանիչ ծածկույթ ստեղծելու համար: Ցուցահանդեսային տաղավարներ, դեկորատիվ աշխատանքներ, հորբիներ, մոդելավորում: Կիրառելի է արտաքին և ներքին աշխատանքների համար:

Ծավալ 400 մլ

| Կոդ | Ծավալ | Պակեթ |
|----------|---------------------------------|-------|
| SP423154 | այլուամիկ էֆեկտ | 6 |
| SP423086 | բրոնզե ոսկու էֆեկտ անփայլ | 6 |
| SP423048 | բրոնզե արծաթագույն էֆեկտ անփայլ | 6 |
| SP423055 | բրոնզե արծաթագույն էֆեկտ անփայլ | 6 |





Աերոզոլային ներկ չժանգոտվող պողպատի էֆեկտով



ԱՐԱԳ ԶՈՐԱՑՈՒՄ



ԼԱՎ ԾՆՏԿՈՒՅՑ



Չատկություններ

Չարթ ծածկույթ ցանկացած մակերեսի վրա: Դիմացկուն է հարվածների և քերվածքների նկատմամբ: Չեշտ է օգտագործել: Գերազանց ծածկույթ: Չեշտ է կիրառել: Չարմար է կյութերի և մակերեսների մեծ մասի համար: Արագ է չորանում (կախված շրջակա միջավայրի շերմաստիճանից և խոնավությունից):

Օգտագործման Ոլորտներ

Չարմար է բոլոր տեսակի մակերեսներ կերպելու համար՝ մետաղ, փայտ, ապակի, պլաստմասսա: Վայրեր, որտեղ անհրաժեշտ է ստեղծել չժանգոտվող պողպատի էֆեկտ:

| Կոդ | Ծավալ | Գրանցում |
|----------|---|----------|
| SP423215 | 400 մլ չժանգոտվող պողպատի մետաղական էֆեկտ | 6 |

Էմալային աերոզոլ ներկ



ԱՐԱԳ ԶՈՐԱՑՈՒՄ



ԼԱՎ ԾՆՏԿՈՒՅՑ

Չատկություններ

Ստեղծում է ապիտակ էմալի փայլուն մակերես: Երկարակեցիկ է: Չիանալի ծածկում է մակերեսները և լցում քերվածքները: Չարվածակայուն է: Դիմացկուն է այլ մեխանիկական ազդեցություններին: Արագ է չորանում (կախված շերմաստիճանից, շրջակա միջավայրի խոնավությունից և կիրառվող շերտի հաստությունից):

Օգտագործման Ոլորտներ

Բարձրորակ էմալ նախատեսված է լոգարանների, սառնարանների, գազօջախների, ջրատաքացուցիչների և այլն պաշտպանելիք-դեկորատիվ ներկման համար: Էմալը արագ չորանում է, ունի գերազանց ծածկույթ, հիանալի է ինչպես տղ մակերեսները ներկելու, այնպես էլ հները վերանորոգելու համար: Չորացնելուց հետո էմալը ձևավորում է հուսալի, եղանակային պայամաններին դիմացկուն ծածկույթ՝ բարձր կարծրությամբ և երկար սպասարկման ժամկետով, որը կարող է դիմակայել մինչև +80°C տաքացմանը: Ծածկույթն ունի լավ դիմադրություն հարվածների, քերվածքների և այլ մեխանիկական սթրեսի նկատմամբ, դիմացկուն է կարճաժամկետ ջրի, կենցաղային լվացող միջոցների ազդեցության նկատմամբ:

| Կոդ | Ծավալ | Գրանցում |
|----------|---------------|----------|
| SP423222 | 400 մլ Սպիտակ | 6 |



Սև անփայլ ներկ (մեքենայի բամպերի համար)



ԱՐԱԳ ԶՈՐԱՑՈՒՄ



ԼԱՎ ԾՆՏԿՈՒՅՑ

Չատկություններ

Երկարակեցություն: Պահպանում է բամպերի բնօրինակ կառուցվածքը: Դիմացկուն է հարվածների և քերվածքների նկատմամբ: Ունի լավ ծածկելու ունակություն, թույլ է տալիս խնայել ներկը: Դեկորատիվ ազդեցություն: Արագ է չորանում (կախված շրջակա միջավայրի շերմաստիճանից և խոնավությունից): Չարթ ծածկույթ ցանկացած մակերեսի վրա:

Օգտագործման Ոլորտներ

Պլաստիկ բամպերների սպասարկման և վերանորոգման համար: Բազմաթիվ պլաստմասայի տեսակներ ներկելու համար, բացառությամբ պոլիէթիլենից և պոլիուրեթանից:

| Կոդ | Ծավալ | Գրանցում |
|----------|------------------|----------|
| SP423208 | 400 մլ անփայլ սև | 6 |



Արտադրանքի ցուցափեղկ

55սմ

190սմ

45սմ

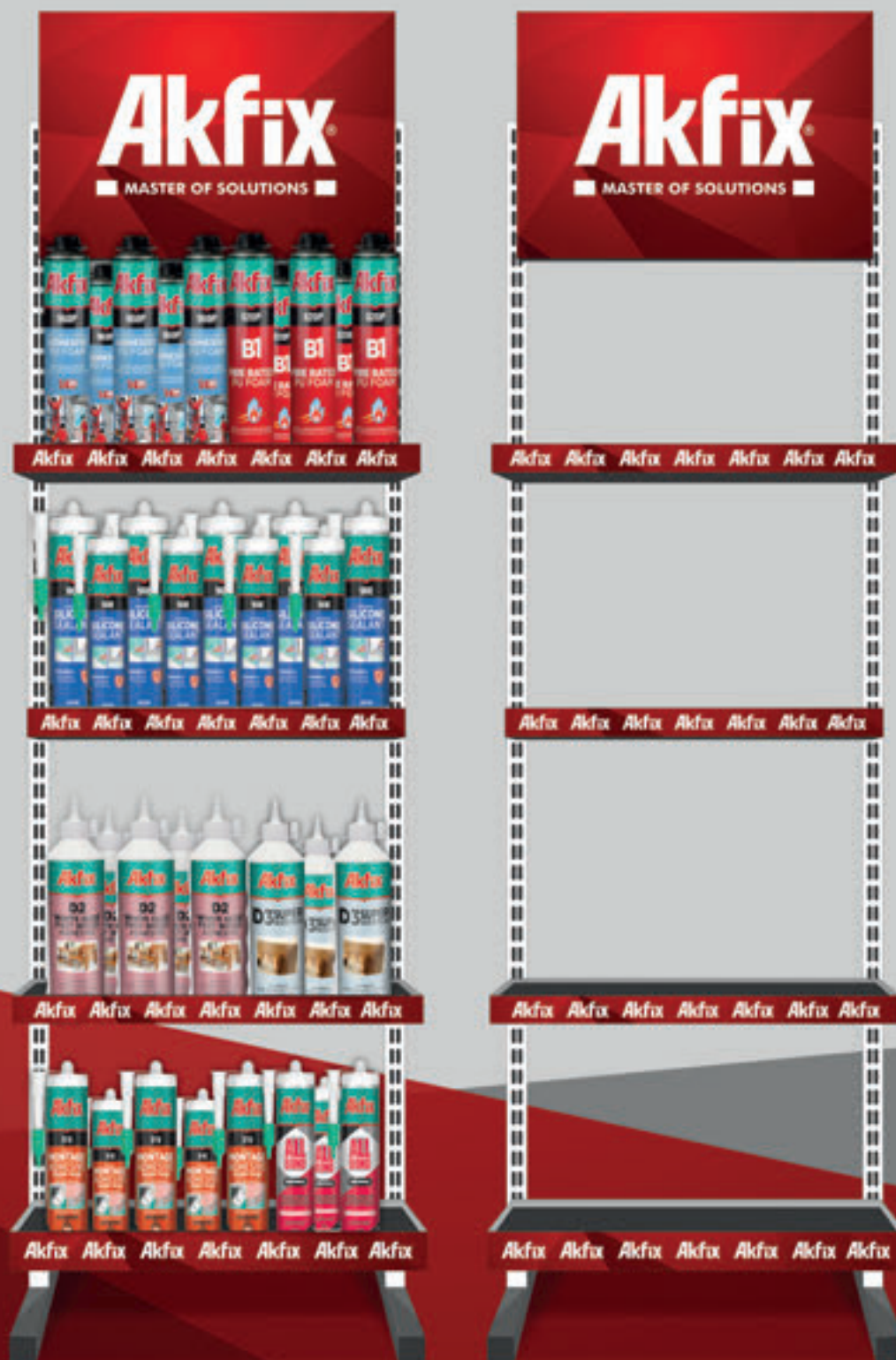

Արտադրանքի մասին լրացուցիչ տեղեկություն ստանալու համար կարող եք այցելել մեր կայք:



 www.akfix.com     /Akfixsealants



www.akfix.com

RODEX®

Rodex-ը միջազգային հայտնի ապրանքանիշ է, որ մասնագիտացված է հղկիչ սարքավորումների արդատրության մեջ: Rodex-ի հիմնական առաջնահերթությունը հանդիսանում է արտադրանքի որակի զարգացման ուսումնասիրությունները՝ օգտագործվող նյութերի կրճատման նպատակով և միևնույն ժամանակ ապահովելով առավելագույն արդյունավետություն: Rodex-ի արտադրանքը տարածված է բազմաթիվ երկրներում և համապատասխանում է TSE TVU.

Յ միջազգային սերտիֆիկատների չափանիշներին:



www.rodexabrasives.com



RODEX

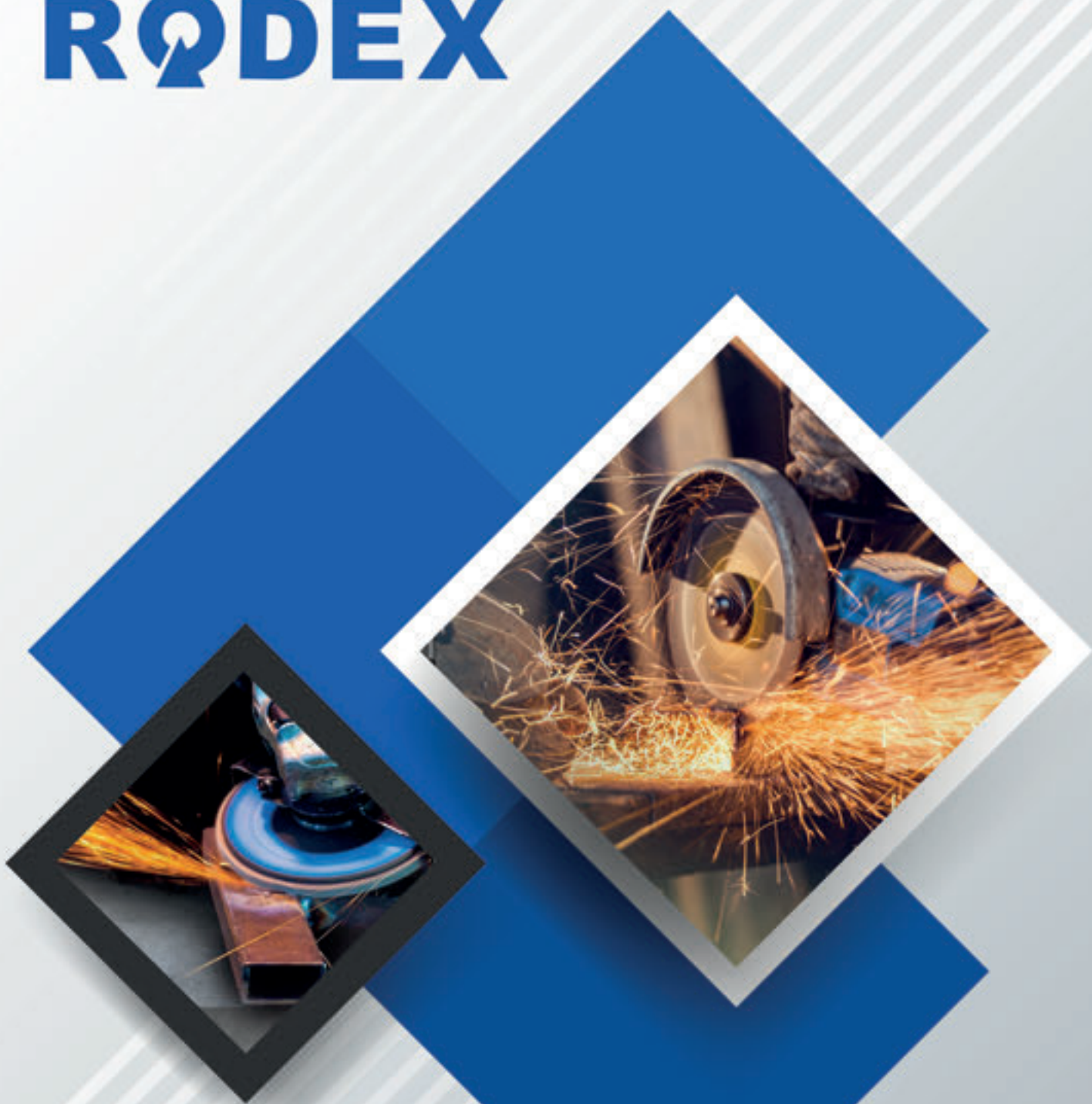

 rodexabrasives.com    /rodextools





Մետաղ կտրող սկավառակ

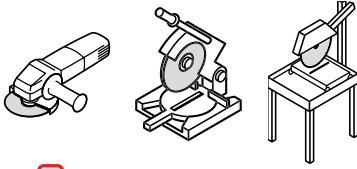

Մետաղ



T41



RODEX ԿՏՐՈՂ ՍԿԱՎԱՌԱԿ

Կտրող-հղկող սկավառակները տարբերվում են առաջին հերթին մշակվող նյութից ելնելով: Մետաղ կտրող սկավառակը բաղկացած է հիմքից, որը պատված է հղկող փոշով և ամրացված է ցանցով, այն օգտագործվում է ամրանների, թիթեղների, խողովակների և այլ մետաղական իրեր կտրելու համար: Ամրացված կտրող սկավառակը ունի բարձր ամրության բնութագրեր և կանխում է հղկող նյութի արագ մաշվածությունը: Այսօրինակ պրոֆիլները կտրելու համար օգտագործվում են թեթև համաձուլվածքներից բաղկացած կտրող սկավառակներ:

| Կոդ | Չափը մմ | Կտրող քանակ |
|----------|------------|-------------|
| SRM1115 | 115x1,0x22 | 400 |
| SRM2115 | 115x2,0x22 | 200 |
| SRM115 | 115x3,0x22 | 200 |
| SRM1125 | 125x1,0x22 | 400 |
| SRM12115 | 115x1,2x22 | 200 |
| SRM12125 | 125x1,2x22 | 200 |
| SRM16125 | 125x1,6x22 | 200 |
| SRM125 | 125x3,0x22 | 200 |
| SRM16150 | 150x1,6x22 | 200 |
| SRM16180 | 180x1,6x22 | 150 |
| SRM18180 | 180x1,8x22 | 150 |
| SRM180 | 180x3x22 | 150 |
| SRM16230 | 230x1,6x22 | 50 |
| SRM18230 | 230x1,8x22 | 50 |
| SRM230 | 230x3x22 | 50 |
| SRM300 | 300x3x32 | 30 |
| SRM350 | 350x3x32 | 30 |
| SRM400 | 400x3x32 | 25 |
| SRM350 | 350x3x25.4 | 30 |



Rodex մետաղական կողավորված արտադրանք SRM- ը տեղադրված է ամուր պլաստիկ փաթեթավորման մեջ՝ ջրի, խոնավության և փոշուց պաշտպանվելու համար: Ցածր է շրջակա միջավայրի վրա ազդեցությունը: Այս փաթեթը նախատեսված է օգտագործողի առավելագույն արդյունավետության համար՝ երկար ժամանակ կտրելու որակը պաշտպանելու համար:



Հղկող սկավառակ

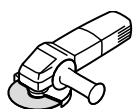
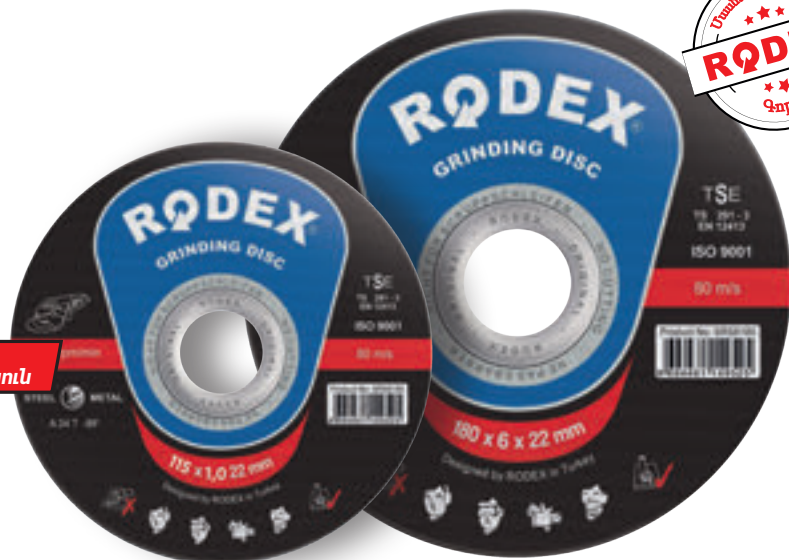

T27

| Կոդ | Չափը մմ | Կտրվածք |
|---------|------------|---------|
| SRS6115 | 115x6.0x22 | 120 |
| SRS6125 | 125x6.0x22 | 120 |
| SRS6180 | 180x6.0x22 | 60 |
| SRS6230 | 230x6.0x22 | 30 |

Հղկող սկավառակ Rodex T կարծրությունը կոշտ, բազմաֆունկցիոնալ արտադրանք է: Այն բարձրորակ հղկում է և երկար կարող է օգտագործել:

Հղկող նյութեր՝ այլումին «A», պողպատ: Օգտագործել մակերեսային հղկման, եռակցման աշխատանքների, ֆիլե եռակցման մանրացման ժամանակ:

Օգտագործման առաջարկություններ. Հարմար է ելքային էներգիայի բոլոր մակարդակների անկյունային հղկման մեջ օգտագործելու համար: Նույնիսկ ցածր շփման ճնշման պայմաններում մետաղի հեռացման բարձր աստիճան է ձեռք բերվում:

Մետաղ մաքրող սկավառակ

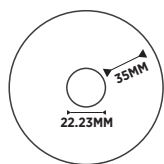
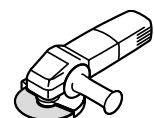

| Կոդ | Գույն | Տրամագիծ անցքի մմ | Կտրվածք |
|---------|-------|-------------------|---------|
| RZS125B | սև | 115 X 22.23 | 100 |
| RZS125B | սև | 125 X 22.23 | 100 |



Rodex Strip-IT սկավառակներն ունեն ամուր կառուցվածք: Rodex Strip-IT սկավառակները ուշադրություն են գրավում իրենց բնորոշ կառուցվածքով, սկավառակները արտադրվում են օգտագործելով կերամիկական բաղադրիչներ: Իրենց հատուկ խեժերի շնորհիվ դրանք շատերի կողմից նախընտրելի են որպես բազմաֆունկցիոնալ արտադրանք և կիրառվում են տարբեր ոլորտներում:

Իրենց ծակոտկեն կառուցվածքով նրանք ապահովում են շատ քիչ լիցք: Rodex Strip-IT սկավառակը ավելի անվտանգ է, քան մյուս խոզանակները ու քերիչները, լայնորեն կիրառվում է արդյունաբերական տարբեր ոլորտներում: Մակերևութային ներկերի մաքրում, էպոքսիդային ծածկույթի հեռացում, մետաղից ժանգի հեռացում, մաքուր մետաղի հեռացում, կոռոզիա, եռակցման թեթև նշանների մաքրում և այլ մակերեսային հետքերի հեռացում, ինչպիսին է կեղտը:



Շրջանակ թերթիկավոր եզրերով



Երկար ծառայության ժամկետ



Բարձր արագություն



Առանձնահատկություն: RODEX սերիայի հղկող այս սկավառակը նախատեսված է անկյունային մատերի համար: Այն օգտագործվում է մետաղի և գործի պատրաստման և միջանկյալ մանրացման, ինչպես նաև փայտի մաքրման և հին ներկերի ծածկույթների հեռացման համար: Հատկանիշների և թեթեւությունների հատուկ կառուցվածքի շնորհիվ բարելավվում է որակը և վերամշակման արագությունը: Սկավառակը պատրաստված է բարձրորակ նյութերից:

| Կոդ | Չափը մմ | ☒ |
|---------|-------------------|-----|
| RZB0315 | 115 #36 Ավազային | 200 |
| RZB0415 | 115 #40 Ավազային | 200 |
| RZB0515 | 115 #50 Ավազային | 200 |
| RZB0615 | 115 #60 Ավազային | 200 |
| RZB0815 | 115 #80 Ավազային | 200 |
| RZB1015 | 115 #100 Ավազային | 200 |
| RZB1215 | 115 #120 Ավազային | 200 |

Շրջանակ թերթիկավոր եզրերով



Երկար ծառայության ժամկետ



Բարձր արագություն



Առանձնահատկություն: Սկավառակը հարմար է բազմաշերտ քերելու համար, ջերմամշակված հղկաքարերի շնորհիվ, ունի 30% ավելի երկար կյանք և նախատեսված է օպտիմալ կատարման ապահովելու համար: Կիրառվում է՝ չժանգոտվող պողպատ, պլաստիկ, փայտ հղկելու համար: Հիմնային շփման արդյունք է տալիս նույնիսկ շփման ցածր ճնշման պայմաններում:

| Կոդ | Չափը մմ | ☒ | Կոդ | Չափը մմ | ☒ |
|---------|------------|-----|---------|-------------|-----|
| RZF0315 | 125MM, #36 | 200 | RZF1015 | 110MM, #100 | 200 |
| RZF0325 | 125MM, #36 | 100 | RZF1025 | 125MM, #100 | 200 |
| RZF0415 | 150MM, #40 | 100 | RZF1215 | 115MM, #120 | 200 |
| RZF0425 | 150MM, #40 | 100 | RZF1225 | 125MM, #120 | 200 |
| RZF0515 | 115MM, #50 | 100 | RZF1515 | 115MM, #150 | 200 |
| RZF0615 | 115MM, #60 | 100 | RZF1525 | 125MM, #150 | 200 |
| RZF0625 | 125MM, #60 | 100 | RZF1815 | 115MM, #180 | 200 |
| RZF0815 | 115MM, #80 | 200 | RZF1825 | 125MM, #180 | 200 |
| RZF0825 | 125MM, #80 | 200 | | | |

Սրող շրջանակ



Երկար ծառայության ժամկետ



Բարձր արագություն

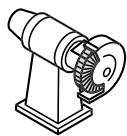

FORM1

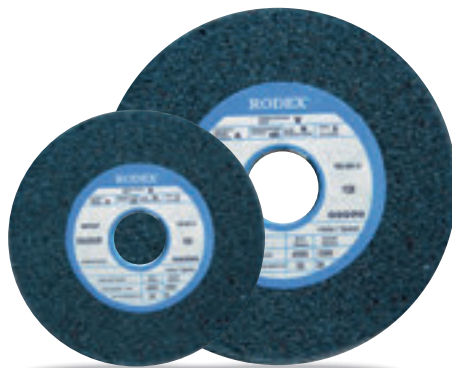

| Կոդ | Չափը մմ | ☒ |
|-----------|------------------------|----|
| NK2002060 | 200x20x20, 60 Ավազային | 20 |
| NK2002536 | 200x20x20, 36 Ավազային | 20 |
| NK20036 | 200x32x20, 36 Ավազային | 20 |
| NK20060 | 200x32x20, 60 Ավազային | 20 |

Սրող շրջանակ



Երկար ծառայության ժամկետ



Բարձր արագություն

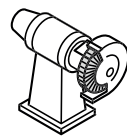

FORM1



| Կոդ | Չափը մմ | ☒ |
|---------|----------------------------------|----|
| SC20060 | 200 x 20/16/12,7MM, #60 Ավազային | 20 |
| SC20080 | 200 x 20/16/12,7MM, #80 Ավազային | 20 |



Ավաստե կտրող տուրբո սկավառակ

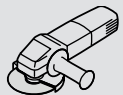

Առանձնահատկություններ:
X-աձև կտրող եզրը թույլ է տալիս կտրել առանց ջրի կիրառմամբ: Սկավառակի եզրը, հաղորդում է սկավառակի մարմնին լրացուցիչ կոշտություն, իսկ չափազանց բարակ կտրող եզրը ապահովում է մաքուր կտրվածք առանց ջարդակտորների:

| Կոդ | Չափը մմ | Գ |
|--------|------------------|-----|
| RRX115 | 115 x 1.9 x 22.2 | 100 |
| RRX125 | 125 x 1.9 x 22.2 | 100 |
| RRX180 | 180 x 2.2 x 22.2 | 50 |
| RRX230 | 230 x 2.4 x 22.2 | 50 |

Ավաստե գերբարակ սկավառակ

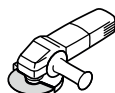

| Կոդ | Չափը մմ | Գ |
|--------|------------------|----|
| RRK115 | 115 x 1.2 x 22.2 | 80 |
| RRK125 | 125 x 1.4 x 22.2 | 80 |
| RRK180 | 180 x 1.8 x 22.2 | 50 |
| RRK230 | 230 x 2.0 x 22.2 | 50 |

Ավաստե կտրող սկավառակ

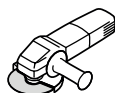

| Կոդ | Չափը մմ | Գ |
|--------|------------------|-----|
| RRA115 | 115 x 1,8 x 22,2 | 100 |
| RRA125 | 125 x 1,8 x 22,2 | 100 |
| RRA180 | 180 x 2,2 x 22,2 | 50 |
| RRA230 | 230 x 2,4 x 22,2 | 50 |

Ավաստե կտրող սկավառակ Տուրբո տեսակ

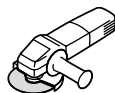

| Կոդ | Չափը մմ | Գ |
|--------|------------------|-----|
| RRT115 | 115 x 2.2 x 22.2 | 100 |
| RRT125 | 125 x 2.2 x 22.2 | 100 |
| RRT180 | 180 x 2.6 x 22.2 | 50 |
| RRT230 | 230 x 2.8 x 22.2 | 50 |

Ավաստե բարակ սկավառակ (սպակի / սալիկ)

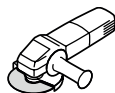

| Կոդ | Չափը մմ | Հաստություն | Գ |
|--------|------------|-------------|-----|
| RRC115 | 115 x 22.2 | 20 x 1.4MM | 120 |
| RRC125 | 125 x 22.2 | 20 x 1.4MM | 120 |
| RRC180 | 180 x 22.2 | 20 x 1.4MM | 50 |
| RRC230 | 230 x 22.2 | 20 x 1.4MM | 25 |



Ալմաստե սկավառակ պաշտպանիչ հատվածով

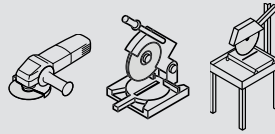

| Կոդ | Չափը մմ | Պ |
|--------|--------------|-----|
| RRS115 | 115x2.2x22.2 | 100 |
| RRS125 | 125x2.2x22.2 | 100 |
| RRS150 | 150x2.2x22.2 | 100 |
| RRS180 | 180x2.6x22.2 | 50 |
| RRS230 | 230x2.8x22.2 | 50 |
| RRS250 | 250x2.8x22.2 | 20 |
| RRS300 | 300x3.4x22.2 | 10 |
| RRS350 | 350x3.6x22.2 | 10 |

Խզում

| Կոդ | Չափը մմ | Պ |
|---------|--------------|-----|
| RRS115F | 115x2.2x22.2 | 100 |
| RRS125F | 125x2.2x22.2 | 100 |
| RRS150F | 150x2.2x22.2 | 100 |
| RRS180F | 180x2.6x22.2 | 50 |
| RRS230F | 230x2.8x22.2 | 50 |

Ալմաստե կտրող սկավառակ

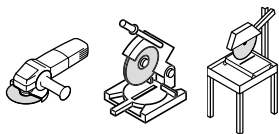

| Կոդ | Չափը մմ | Պ |
|--------|----------------------|-----|
| RRB115 | 115 x 1,9 x 20/22,23 | 100 |
| RRB125 | 125 x 1,9 x 20/22,23 | 100 |
| RRB180 | 180 x 2,2 x 20/22,23 | 50 |
| RRB230 | 230 x 2,4 x 20/22,23 | 50 |
| RRB300 | 300 x 2,8 x 25.4/30 | 10 |
| RRB350 | 350 x 3,0 x 25.4/30 | 10 |

Ալմաստյա սկավառակ լազերային եռակցված

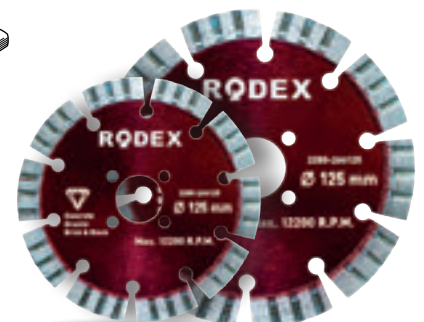

| Կոդ | Չափը մմ | Պ |
|--------|----------------------|-----|
| RRF115 | 115 x 2.4 x 20/22,23 | 100 |
| RRF125 | 125 x 2.4 x 20/22,23 | 100 |
| RRF150 | 150 x 2.4 x 20/22,23 | 50 |
| RRF180 | 180 x 2.6 x 20/22,23 | 50 |
| RRF230 | 230 x 2.8 x 20/22,23 | 50 |

Ալմաստե կտրող սկավառակ

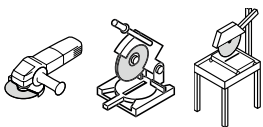

| Կոդ | Չափը մմ | Պ |
|--------|------------------------|-----|
| RRU115 | 115 x 2.2 x 22.2 | 100 |
| RRU125 | 125 x 2.2 x 22.2 | 100 |
| RRU180 | 180 x 2.6 x 22.2 | 100 |
| RRU230 | 230 x 2.8 x 22.2 | 100 |
| RRU300 | 300 x 3,4 x 22.23/25.4 | 10 |
| RRU350 | 350 x 3.6 x 22.23/25.4 | 10 |
| RRU400 | 400 x 4,0 x 22.23/25.4 | 10 |

Ալմաստե կտրող սկավառակ Տուրբո տեսակ



| Կոդ | Չափը մմ | Պ |
|--------|-----------------|-----|
| RRZ115 | 115MM x 22.2 MM | 100 |
| RRZ125 | 125MM x 22.2 MM | 100 |
| RRZ180 | 180MM x 22.2 MM | 50 |
| RRZ230 | 230MM x 22.2 MM | 50 |

Խզում

| | | |
|---------|-----------------|-----|
| RRZ125F | 125MM x 22.2 MM | 100 |
| RRZ180F | 180MM x 22.2 MM | 50 |
| RRZ230F | 230MM x 22.2 MM | 50 |



Վոլֆրամի կարբիդով սկավառակ

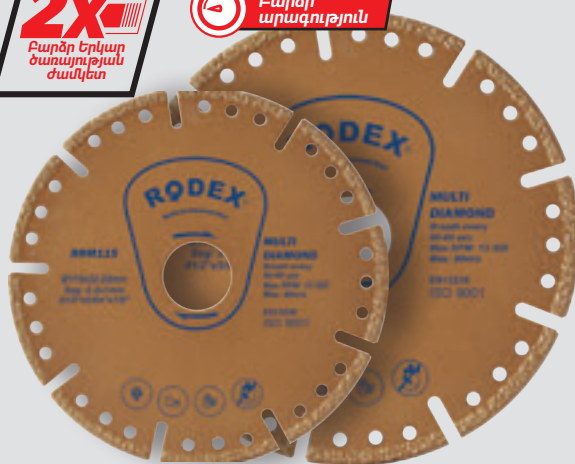

| Կոդ | Չափը մմ | Գ |
|--------|------------------|-----|
| RRM115 | 115 / 20 / 22,23 | 120 |
| RRM125 | 125 / 20 / 22,23 | 100 |

Այն օգտագործվում է որպես կտրող-հղկող սարքավորման գլխադիր՝ երկայնական և լայնակի կտրման համար: Կտրում է փայտի փափուկ և կոշտ տեսակները, լամինատը, մեխերով փայտ, փայտաթելային սալերը, փայտաթեփային սալերը, մանրահատակը, կոմպոզիտային վահանակները, Բարձրորակ մասնագիտացված սկավառակ արտադրված վակուումային զորման կիրառմամբ:

Ալմաստե կտրող սկավառակ (Չոր կտրում)



| Կոդ | Չափը մմ | Գ |
|---------|------------------|----|
| RRR230 | 230 x 2.8 x 22.2 | 25 |
| RRR230A | 230 x 2.8 x 22.2 | 25 |

Ալմաստե սկավառակ Տուրքո տեսակ



| Կոդ | Չափը մմ | Գ |
|--------|----------------------|----|
| RRP115 | 115 x 1,2 x 22.23 MM | 80 |
| RRP125 | 125 x 1,2 x 22.23 MM | 80 |
| RRP180 | 180 x 1,8 x 22.23 MM | 50 |
| RRP230 | 230 x 2,0 x 22.23 MM | 25 |

Ալմաստե սկավառակ Տուրքո տեսակ



| Կոդ | Չափը մմ | Գ |
|--------|------------------|-----|
| RRH115 | 115 MM x 22.2 MM | 100 |
| RRH125 | 125 MM x 22.2 MM | 100 |
| RRH180 | 180 MM x 22.2 MM | 50 |
| RRH230 | 230 MM x 22.2 MM | 50 |

Ալմաստե սկավառակ Տուրքո տեսակ



| Կոդ | Չափը մմ | Գ |
|---------------|------------------|-----|
| RRL115 | 115MM x 22.20 MM | 100 |
| RRL125 | 125MM x 22.20 MM | 100 |
| RRL180 | 180MM x 22.20 MM | 50 |
| RRL230 | 230MM x 22.20 MM | 50 |
| Եզրով RRL125F | 125MM x 22.20 MM | 100 |
| RRL180F | 180MM x 22.20 MM | 50 |
| RRL230F | 230MM x 22.20 MM | 50 |



Ալմաստե սկավառակ կերամիկային համար (բարակ/թաց կտրում)

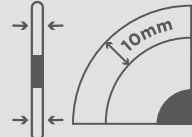

115 : 1.7 mm
125 : 1.7 mm
180 : 2.2 mm
230 : 2.4 mm



| Կոդ | Չափը մմ | Հաստություն | Գ |
|--------|------------|-------------|-----|
| RRD115 | 115x22,3MM | 10 x 1.7MM | 100 |
| RRD125 | 125x22,3MM | 10 x 1.7MM | 100 |
| RRD180 | 180x22,3MM | 10 x 2.2MM | 50 |
| RRD230 | 230x22,3MM | 10 x 2.4MM | 50 |

Երկողմանի ալմաստե հղկող շրջան



| Կոդ | Չափը մմ | Գ |
|--------|-------------|----|
| RRG115 | 115 MM, M14 | 40 |

Կցեղ



| Կոդ | Չափը մմ | Գ |
|-------|-------------|--------|
| FLG01 | 115-125-150 | 10/100 |
| FLG02 | 180 | 6/60 |

Ալմաստե գերբարակ սկավառակ



| Կոդ | Չափը մմ | Գ |
|--------|---------------------|-----|
| RTT115 | 115 MM x 1,8 x 22.2 | 100 |
| RTT230 | 230 MM x 2,4 x 22.2 | 50 |

Հղկասկավառակ էլ. գործիքների համար

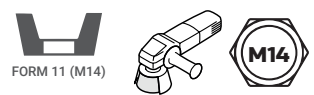

| Կոդ | Չափը մմ | Գ |
|-----------|--------------------|----|
| CW1005016 | 100 x 50, M14, 16# | 24 |
| CW1005024 | 100 x 50, M14, 24# | 24 |
| CW1005036 | 100 x 50, M14, 36# | 24 |



Կտրող սկավառակ

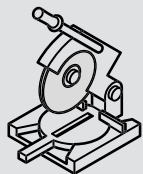

| Կոդ | Չափը մմ | Վրձ |
|-------------|----------------|-----|
| RTS24115 | 115MM, 24 Ատամ | 100 |
| RTS24125 | 125MM, 24 Ատամ | 100 |
| RTS24150 | 150MM, 24 Ատամ | 100 |
| RTS24180 | 180MM 24 Ատամ | 50 |
| RTS24210 | 210MM 24 Ատամ | 50 |
| RTS30115 | 115MM, 30 Ատամ | 100 |
| RTS30125 | 125MM, 30 Ատամ | 100 |
| RTS30230 | 230MM, 30 Ատամ | 50 |
| RTS36115 | 115MM, 36 Ատամ | 100 |
| RTS36200 | 200MM, 36 Ատամ | 50 |
| RTS40180 | 180MM, 40 Ատամ | 50 |
| RTS40230 | 230MM, 40 Ատամ | 50 |
| RTS40300 | 300MM, 40 Ատամ | 50 |
| RTS70180 | 180MM, 70 Ատամ | 50 |
| RTS80115 | 115MM, 80 Ատամ | 100 |
| RTS80350 | 350MM, 80 Ատամ | 50 |
| RTS80400 | 400MM, 80 Ատամ | 50 |
| RTS120300 | 300MM 120 Ատամ | 50 |
| RTS11030530 | 305MM 130 Ատամ | ... |

Այլումինե կտրող սկավառակ

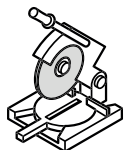

| Կոդ | Չափը մմ | Վրձ |
|---------|---------------------------|-----|
| RAT2506 | 250 x 30/25.4 MM 60 Ատամ | 25 |
| RAT2508 | 250 x 30/25.4 MM 80 Ատամ | 25 |
| RAT2572 | 250 x 30/25.4 MM 72 Ատամ | 20 |
| RAT3008 | 300 x 30/25.4 MM 80 Ատամ | 20 |
| RAT3010 | 300 x 30/25.4 MM 100 Ատամ | 20 |

Կտրող սկավառակ (փայտ/պլաստիկ)



| Կոդ | Չափը մմ | Վրձ |
|---------|---------------------|-----|
| RAT2506 | 115 MM - 22,2/20/16 | 100 |
| RAT2508 | 230 MM - 25,4/30 | 50 |



Սկավառակ հնձման համար



| Կոդ | Չափը մմ | Գ |
|---------|-----------------------------|----|
| RDY126 | 250 mm 40 Ատամ, Արծաթագույն | 50 |
| RDY128 | 250 mm 40 Ատամ, Ոսկեգույն | 50 |
| RDY1280 | 250 mm 40 Ատամ, Կանաչ | 50 |



Հղկող շրջան

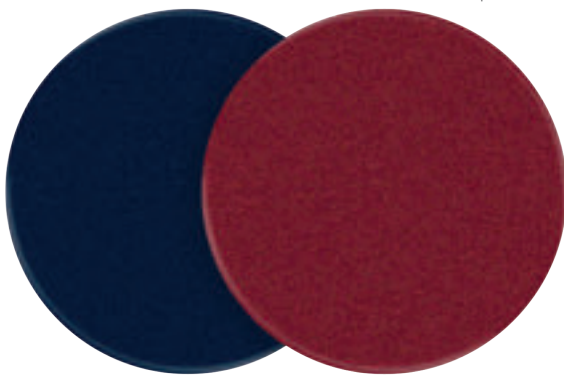

Շագանակագույն

| Կոդ | Չափը մմ | Գ |
|----------|----------|------|
| ZDS11502 | 115 #24 | 2000 |
| ZDS11503 | 115 #36 | 2000 |
| ZDS11504 | 115 #40 | 2000 |
| ZDS11506 | 115 #60 | 2000 |
| ZDS11508 | 115 #80 | 2000 |
| ZDS11510 | 115 #100 | 2000 |
| ZDS11512 | 115 #120 | 2000 |
| ZDS11515 | 115 #150 | 2000 |
| ZDS11518 | 115 #180 | 2000 |

Կապույտ

| Կոդ | Չափը մմ | Գ |
|----------|----------|------|
| ZDR11510 | 115 #100 | 2000 |
| ZDR11512 | 115 #120 | 2000 |
| ZDR11515 | 115 #150 | 2000 |
| ZDR11518 | 115 #180 | 2000 |

Հղկող ժապավեն

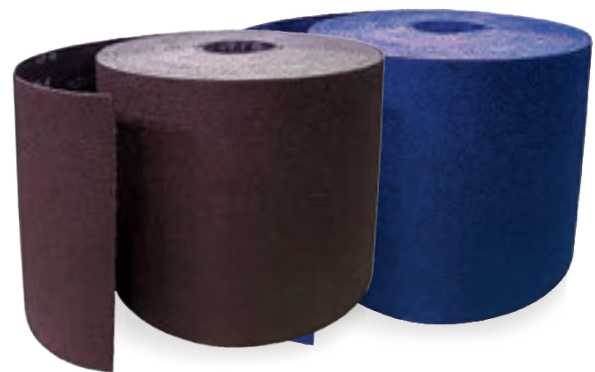

Շագանակագույն

| Կոդ | Չափս | Գ |
|-----------|------------------------------|--------|
| ZFA25150A | շագանակագույն 25cmX25Mt 150# | 2 թուփ |
| ZFA25180A | շագանակագույն 25cmX25Mt 180# | 2 թուփ |
| ZFA25200A | շագանակագույն 25cmX25Mt 200# | 2 թուփ |

Կապույտ

| Կոդ | Չափս | Գ |
|----------|------------------------|--------|
| ZFR25100 | կապույտ 25cmX25Mt 100# | 2 թուփ |
| ZFR25120 | կապույտ 25cmX25Mt 120# | 2 թուփ |
| ZFR25150 | կապույտ 25cmX25Mt 150# | 2 թուփ |
| ZFR25180 | կապույտ 25cmX25Mt 180# | 2 թուփ |
| ZFR25200 | կապույտ 25cmX25Mt 200# | 2 թուփ |
| ZFR25220 | կապույտ 25cmX25Mt 220# | 2 թուփ |



Հղկաթուղթ`

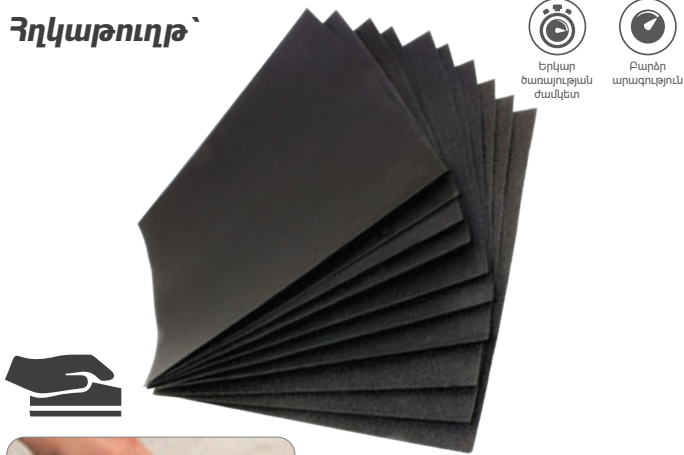

| Կոդ | Չափս | Գ |
|-------|-----------------|------|
| ZR060 | 23 x 28cm 60 # | 1000 |
| ZR080 | 23 x 28cm 80 # | 1000 |
| ZR200 | 23 x 28cm 200 # | 1000 |
| ZR240 | 23 x 28cm 240 # | 1000 |
| ZR260 | 23 x 28cm 260 # | 1000 |
| ZR280 | 23 x 28cm 280 # | 1000 |
| ZR300 | 23 x 28cm 300 # | 1000 |
| ZR320 | 23 x 28cm 320 # | 1000 |
| ZR340 | 23 x 28cm 340 # | 1000 |
| ZR360 | 23 x 28cm 360 # | 1000 |
| ZR380 | 23 x 28cm 380 # | 1000 |
| ZR400 | 23 x 28cm 400 # | 1000 |

Հղկող սկավառակ

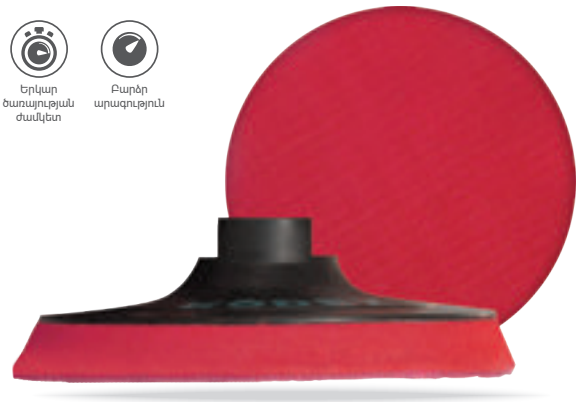

անցքի չափս :
M14, Առանց պտուտակ

| Կոդ | Չափս | Գ |
|--------|--------|-----|
| RZP115 | 115 MM | 100 |
| RZP125 | 125 MM | 100 |

Հղկող սպունգ



| Կոդ | Չափս | Գ |
|---------|-----------------|------|
| ASZ46 | 46# 92x68x25MM | 1000 |
| ASZ60 | 60# 92x68x25MM | 1000 |
| ASZ80 | 80# 92x68x25MM | 1000 |
| ASZ100 | 100# 92x68x25MM | 1000 |
| ASZ120 | 120# 92x68x25MM | 1000 |
| ASZ150 | 150# 92x68x25MM | 1000 |
| ASZ180 | 180# 92x68x25MM | 1000 |
| ASZ220 | 220# 92x68x25MM | 1000 |
| ZDP1040 | 40# 98x68x25MM | 1000 |
| ZDP1046 | 46# 98x68x25MM | 1000 |
| ZDP1060 | 60# 98x68x25MM | 1000 |
| ZDP1080 | 80# 98x68x25MM | 1000 |
| ZDP1100 | 100# 98x68x25MM | 1000 |
| ZDP1120 | 120# 98x68x25MM | 1000 |
| ZDP1150 | 150# 98x68x25MM | 1000 |
| ZDP1180 | 180# 98x68x25MM | 1000 |
| ZDP1220 | 220# 98x68x25MM | 1000 |

Հղկող ժապավեն



| Կոդ | Չափս | Գ |
|--------|-----------------|-----|
| ZBS040 | 75*533 MM, #40 | 300 |
| ZBS060 | 75*533 MM, #60 | 300 |
| ZBS080 | 75*533 MM, #80 | 300 |
| ZBS100 | 75*533 MM, #100 | 300 |
| ZBS120 | 75*533 MM, #120 | 300 |
| ZBS150 | 75*533 MM, #150 | 300 |



Ցանցավոր հղկաթուղթ



Երկար ծառայություն ժամկետ



| Կոդ | Չափս | Փաթեթ |
|---------|----------------|-------------|
| DPS2040 | 93x280MM #40 | 10/50 Փաթեթ |
| DPS2060 | 93x280MM #60 | 10/50 Փաթեթ |
| DPS2080 | 93x280MM #80 | 10/50 Փաթեթ |
| DPS2100 | 93x280MM #100 | 10/50 Փաթեթ |
| DPS2200 | 93x280MM #200 | 10/50 Փաթեթ |
| DPS2220 | 93x280MM #220 | 10/50 Փաթեթ |
| DPS3040 | 115X280MM #40 | 10/50 Փաթեթ |
| DPS3060 | 115X280MM #60 | 10/50 Փաթեթ |
| DPS3080 | 115X280MM #80 | 10/50 Փաթեթ |
| DPS3100 | 115X280MM #100 | 10/50 Փաթեթ |
| DPS3120 | 115X280MM #120 | 10/50 Փաթեթ |
| DPS3150 | 115X280MM #150 | 10/50 Փաթեթ |
| DPS3180 | 115X280MM #180 | 10/50 Փաթեթ |
| DPS3200 | 115X280MM #200 | 10/50 Փաթեթ |
| DPS3220 | 115X280MM #220 | 10/50 Փաթեթ |
| DPS3240 | 115X280MM #240 | 10/50 Փաթեթ |
| DPS3300 | 115X280MM #300 | 10/50 Փաթեթ |

Եռակցման մետաղալար



| Կոդ | Չափս | Փաթեթ |
|--------|-------------|-------|
| WW0801 | 08 MM, 1 կգ | 1 |
| WW0805 | 08 MM, 5 կգ | 1 |

Եռակցման էլեկտրոդներ



AWS: E6013

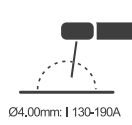
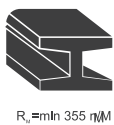

| Կոդ | Չափս | Փաթեթ |
|---------|------------------|-------------|
| AK01250 | 2,50 MM x 350 MM | 2,1 kg, 100 |
| AK01325 | 3,25 MM x 350 MM | 3,3 kg, 100 |
| AK01400 | 4,00 MM x 350 MM | 4,8 kg, 100 |

Արտադրանքի մասին լրացուցիչ տեղեկությունների համար կարող եք այցելել մեր կայք



www.rodexabrasives.com

Նորույթ

RODEX

Ձեռքի Գործիքներ



 rodextools.com





Կոմբինացված հարթաշուրթ արքան



| Կոդ | Նկարագրություն | Քանակ |
|---------------|----------------|-------|
| RHT0301100006 | 6" 160 մմ | 60 |
| RHT0301100007 | 7" 180 մմ | 60 |
| RHT0301100008 | 8" 200 մմ | 60 |

Կծաքցան՝ կողմնային կտրիչով



| Կոդ | Նկարագրություն | Քանակ |
|---------------|----------------|-------|
| RHT0302100006 | 6" 160 մմ | 120 |

Երկարաշուրթ արքան



| Կոդ | Նկարագրություն | Քանակ |
|---------------|----------------|-------|
| RHT0303100006 | 6" 160 մմ | 60 |

Կոմբինացված հարթաշուրթ արքան



| Կոդ | Նկարագրություն | Քանակ |
|---------------|----------------|-------|
| RHT0301200006 | 6" 160 մմ | 60 |
| RHT0301200007 | 7" 180 մմ | 60 |
| RHT0301200008 | 8" 200 մմ | 60 |

Կծաքցան՝ կողմնային կտրիչով



| КОД | ХАРАКТЕРИСТИКА | ШТ/КОР |
|---------------|----------------|--------|
| RHT0302200006 | 6" 160 մմ | 60 |

Երկարաշուրթ արքան



| Կոդ | Նկարագրություն | Քանակ |
|---------------|----------------|-------|
| RHT0303200006 | 6" 160 մմ | 60 |



Կոմբինացված հարթաշուրթ արքան



55-60 HRC

DIN 5749



| Կոդ | Տկարագրություն | Քանակ |
|---------------|----------------|-------|
| RHT0301300006 | 6" 160 մմ | 60 |
| RHT0301300007 | 7" 180 մմ | 60 |
| RHT0301300008 | 8" 200 մմ | 60 |

Կծաքցան՝ կողմնային կտրիչով



55-60 HRC

DIN 5749



| Կոդ | Տկարագրություն | Քանակ |
|---------------|----------------|-------|
| RHT0302300006 | 6" 160 մմ | 120 |

Երկարաշուրթ արքան



55-60 HRC

DIN 5749



| Կոդ | Տկարագրություն | Քանակ |
|---------------|----------------|-------|
| RHT0303300006 | 6" 160 մմ | 120 |

Կոմբինացված հարթաշուրթ արքան, դիէլէկտրիկ



55-60 HRC

DIN 5749



| Կոդ | Տկարագրություն | Քանակ |
|---------------|----------------|-------|
| RHT0301400006 | 6" 160 մմ | 60 |
| RHT0301400007 | 7" 180 մմ | 60 |
| RHT0301400008 | 8" 200 մմ | 60 |

Կծաքցան՝ կողմնային կտրիչով, դիէլէկտրիկ



55-60 HRC

DIN 5749



| Կոդ | Տկարագրություն | Քանակ |
|---------------|----------------|-------|
| RHT0302400006 | 6" 160 մմ | 60 |

Երկարաշուրթ արքան, դիէլէկտրիկ



55-60 HRC

DIN 5749



| Կոդ | Տկարագրություն | Քանակ |
|---------------|----------------|-------|
| RHT0303400006 | 6" 160 մմ | 120 |



Կոմբինացված փոքր հարթաշուրթ արցան



55-60 HRC DIN 5749



| Կոդ | Նկարագրություն | Քանակ |
|---------------|----------------|-------|
| RHT0301110005 | 5" 135 մմ | 120 |

Փոքր կծաքցան՝ կողմնային կտրիչով



55-60 HRC DIN 5749



| Կոդ | Նկարագրություն | Քանակ |
|---------------|----------------|-------|
| RHT0302110005 | 4.5" 120 մմ | 120 |

Փոքր բարակաշուրթ արցան



55-60 HRC DIN 5749



| Կոդ | Նկարագրություն | Քանակ |
|---------------|----------------|-------|
| RHT0303110005 | 5" 130 մմ | 120 |

Փոքր բարակաշուրթ արցան



55-60 HRC DIN 5749



| Կոդ | Նկարագրություն | Քանակ |
|---------------|----------------|-------|
| RHT0301210005 | 5" 130 մմ | 240 |

Փոքր կծաքցան՝ կողմնային կտրիչով



55-60 HRC DIN 5749



| Կոդ | Նկարագրություն | Քանակ |
|---------------|----------------|-------|
| RHT0302210005 | 4.5" 120 մմ | 240 |

Փոքր բարակաշուրթ արցան



55-60 HRC DIN 5749



| Կոդ | Նկարագրություն | Քանակ |
|---------------|----------------|-------|
| RHT0303210005 | 5" 130 մմ | 240 |

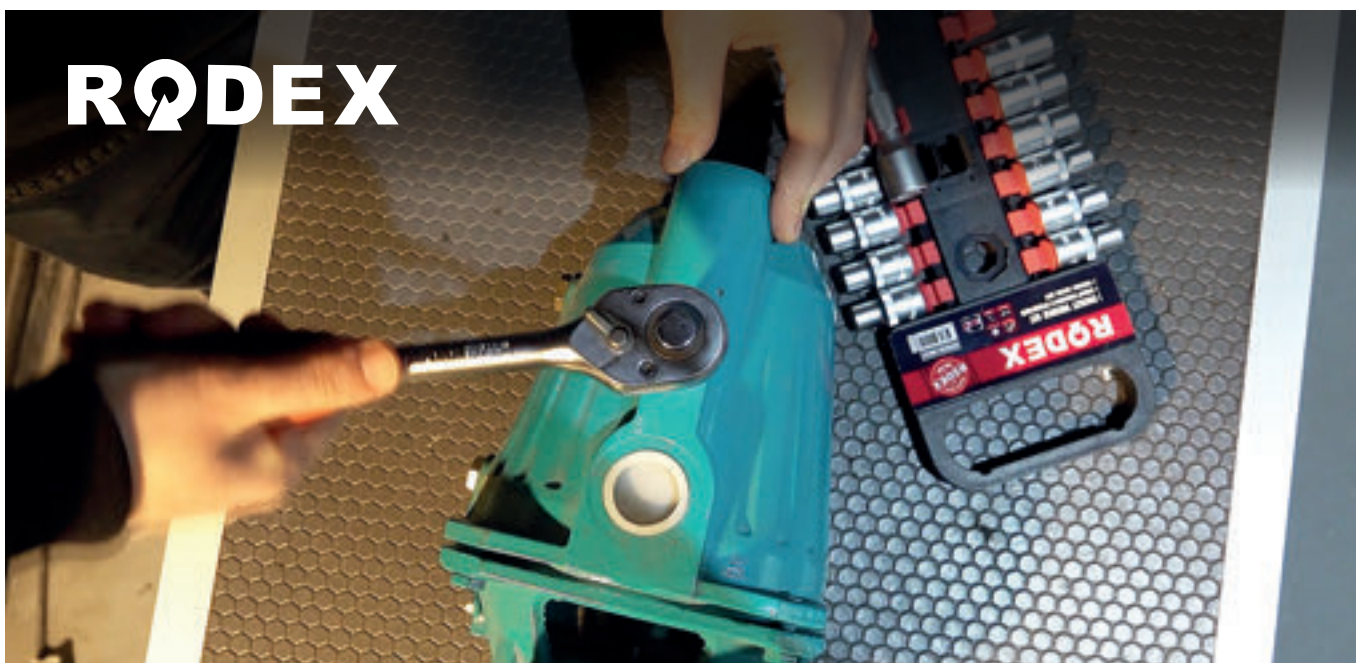

RODEX

Գլխիկների հավաքածու

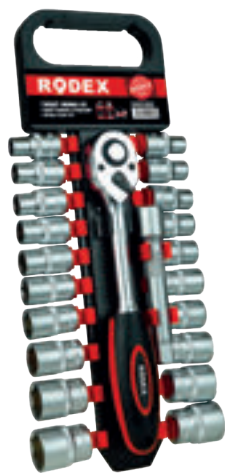

| Կոդ | Սկարագրություն | Քանակ |
|---------------|----------------|-------|
| RHT0202100022 | 1/2" 22 հատ | 10 |

Կարգավորվող բանալի



- » Գործառնական լայն շրջանակ:
- » Բարձր ամրություն, մաշկածության դեմ դիմակայություն:
- » Քրոմի ծածկույթը գործիքը պաշտպանում է կորոզիայից:
- » Գործիքի ապահով բռնում, առանց սայթաքումի:

| Կոդ | Սկարագրություն | Քանակ |
|---------------|----------------|-------|
| RHT0309200006 | 6" 150 մմ | 120 |
| RHT0309200008 | 8" 200 մմ | 72 |
| RHT0309200010 | 10" 250 մմ | 48 |
| RHT0309200012 | 12" 300 մմ | 36 |

Կարգավորվող բանալի



- » Գործառնական լայն շրջանակ:
- » Բարձր ամրություն, մաշկածության դեմ դիմակայություն:
- » Քրոմի ծածկույթը գործիքը պաշտպանում է կորոզիայից:
- » Գործիքի ապահով բռնում, առանց սայթաքումի:

| Կոդ | Սկարագրություն | Քանակ |
|---------------|----------------|-------|
| RHT0309100006 | 6" 150 մմ | 60 |
| RHT0309100008 | 8" 200 մմ | 60 |
| RHT0309100010 | 10" 250 մմ | 36 |
| RHT0309100012 | 12" 300 մմ | 24 |

Խողովակների կարգավորվող բանալի



- » Ուղիղ շուրթեր:
- » շուրթերի կարծրություն - 50 HRC:
- » Ձուլված կորպուս:
- » լայնապատ ծածկույթ:
- » Ամուր կտրվածքներ:
- » Լայն բռնում:

| Կոդ | Սկարագրություն | Քանակ |
|---------------|----------------|-------|
| RHT0310100001 | 1" 40 մմ | 36 |
| RHT0310100015 | 1-1/2" 55 մմ | 24 |
| RHT0310100002 | 2" 67 մմ | 16 |



Սանտեխնիկական հարթաշուրթ սկան



- » Մաշվածության դեմ դիմացկունություն:
- » Սև ֆոսֆատային ծածկույթ:
- » Կարգավորվող մեխանիզմ:
- » Գործիքի ապահով բռնում առանց սայթաքումի:



| Կոդ | Նկարագրություն | Քանակ |
|---------------|----------------|-------|
| RHT0311200010 | 10" 250 մմ | 36 |

Տափակաբերան արցան բանալի



- » Գործիքը հագեցած է պտտատակով, որը կարգավորում է ծնոտների բռնելու ուժը:
- » Հատուկ զսպանակը նպաստում է գործիքի արագ բացմանը:
- » Այս մոդելը ունի մեկուսացված ջերմապատիկ ռետինե բռնակներ, որոնք ապահովում են հուսալի բռնում աշխատանքի ընթացքում:



| Կոդ | Նկարագրություն | Քանակ |
|---------------|----------------|-------|
| RHT0307100010 | 10" 250 մմ | 48 |

Տափակաբերան արցան բանալի



- » Գործիքը հագեցած է պտտատակով, որը կարգավորում է ծնոտների բռնելու ուժը:
- » Հատուկ զսպանակը նպաստում է գործիքի արագ բացմանը:



| Կոդ | Նկարագրություն | Քանակ |
|---------------|----------------|-------|
| RHT0307200010 | 10" 250 մմ | 48 |

Մետաղալարեր կտրող արցան



- » Պտտակների և ամրանների 6-8 մմ կտրում:
- » Անցել է հատուկ կարծրացման գործընթաց:
- » Շեղբերի ավելացված կարծրություն:
- » Կարծրություն HRC 52,:



| Կոդ | Նկարագրություն | Քանակ |
|---------------|----------------|-------|
| RHT0604110008 | 8" | 72 |

Մետաղալարերի կոմպակտ արցան



- » Ապահովում է մաքուր և որակյալ կտրվածք:
- » Հարմար է բոլոր տեսակի ածխածնային պողպատից մինչև 3 մմ տրամագծով մետաղալարերի կտրման համար:



| Կոդ | Նկարագրություն | Քանակ |
|---------------|----------------|-------|
| RHT0604100008 | 8" | 60 |

Ցանկապատի տափակաբերան արցան



- » Ունի աշխատանքային մասի հատուկ ձև, օգտագործվում է մինչև 2,3 մմ տրամագիծ ունեցող լարերի կտրման համար: Բռնակները հագեցված են չսայթաքող ծածկույթով: Բռնման առավելագույն լայնությունը 40 մմ է:



| Կոդ | Նկարագրություն | Քանակ |
|---------------|----------------|-------|
| RHT0604130105 | 10,5" | 24 |



Մետաղի մկրատ

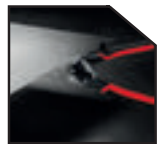

» Նախատեսված է մինչև 1,2 մմ հաստությամբ թիթեղների հետ աշխատելու համար:
 » Անվտանգ պահեստավորման և տեղափոխման համար առկա է սայրերի կողպման մեխանիզմ:



| Կոդ | Նկարագրություն | Քանակ |
|---------------|----------------|-------|
| RHT0603120010 | 10" | 60 |
| RHT0603120012 | 12" | 48 |

Մետաղի մկրատ, աջակողմ կտրում



» Նախատեսված է մինչև 1,2 մմ հաստությամբ թիթեղների հետ աշխատելու համար:
 » Անվտանգ պահեստավորման և տեղափոխման համար առկա է սայրերի կողպման մեխանիզմ:



| Կոդ | Նկարագրություն | Քանակ |
|---------------|--------------------|-------|
| RHT0603130010 | 10" աջակողմ կտրում | 48 |

Մետաղի մկրատ, ձախակողմ կտրում



» Նախատեսված է մինչև 1,2 մմ հաստությամբ թիթեղների հետ աշխատելու համար:
 » Անվտանգ պահեստավորման և տեղափոխման համար առկա է սայրերի կողպման մեխանիզմ:



| Կոդ | Նկարագրություն | Քանակ |
|---------------|---------------------|-------|
| RHT0603140010 | 10" ձախակողմ կտրում | 48 |

PVC խողովակի մկրատ



» Խողովակների տեսակը՝ PVC, PE, PP
 » 42 մմ PVC խողովակները կտրելու համար նախատեսված մկրատն ունի հարմար կառուցվածք:
 Օգտագործվում է սանտեխնիկայի վերանորոգման ժամանակ, ինչպես նաև խողովակաշարերի տեղադրման/ապամոնտաժման ժամանակ: Մկրատը հագեցած է կողպեքով:



| Կոդ | Նկարագրություն | Քանակ |
|---------------|----------------|-------|
| RHT0606100042 | 42մմ (1-5/8") | 48 |

Անկյունային մկրատ



» Մկրատը կարող է կտրել մինչև 45 մմ լայնությամբ հարթ մալուխներ:
 » Արտադրանքը հագեցած է ներկառուցված անկյունակով՝ տարբեր անկյունների գծանշմամբ:



| Կոդ | Նկարագրություն | Քանակ |
|---------------|----------------|-------|
| RHT0606200001 | 8" 45-135° | 40 |

Ամրացման գործիք



- 2.4mm (3/32")
- 3.2mm (1/8")
- 4.0mm (5/32")
- 4.8mm (3/16")

| Կոդ | Նկարագրություն | Քանակ |
|---------------|----------------|-------|
| RHT0403100009 | 9.5" | 24 |



Վեցանիստ բանալիների հավաքածու (9 հատ)



» 1,5-2-2,5-3-4-5-6-8-10mm

| Կոդ | Սկարագրություն | Քանակ |
|---------------|----------------|-------|
| RHT0501100009 | Կարճ | 80 |
| RHT0501101009 | Երկար | 40 |

Աստղաձև վեցանիստ բանալիների հավաքածու (9 հատ)



» T10 -T15 -T20 -T25 -T27
T30 -T40 -T45 -T50

| Կոդ | Սկարագրություն | Քանակ |
|---------------|----------------|-------|
| RHT0501100009 | Կարճ | 80 |
| RHT0501111009 | Երկար | 40 |

Վեցանիստ բանալիների հավաքածու (9 հատ) գերերկար



» 1,5-2-2,5-3-4-5-6-8-10mm

| Կոդ | Սկարագրություն | Քանակ |
|---------------|----------------|-------|
| RHT0501141008 | գերերկար | 40 |

Աստղաձև վեցանիստ բանալիների հավաքածու (9 հատ) գերերկար



» T10 -T15 -T20 -T25 -T27
T30 -T40 -T45 -T50

| Կոդ | Սկարագրություն | Քանակ |
|---------------|----------------|-------|
| RHT0501140008 | գերերկար | 40 |

Վեցանիստ բանալիների հավաքածու (9 հատ)



» 1,5-2-2,5-3-4-5-6-8-10mm

| Կոդ | Սկարագրություն | Քանակ |
|---------------|----------------|-------|
| RHT0501120008 | Կարճ | 80 |
| RHT0501121008 | Երկար | 40 |

Աստղաձև վեցանիստ բանալիների հավաքածու (9 հատ)



» T10 -T15 -T20 -T25 -T27 -T30 -T40 -T45 -T50

| Կոդ | Սկարագրություն | Քանակ |
|---------------|----------------|-------|
| RHT0501130008 | Կարճ | 80 |
| RHT0501131008 | Երկար | 40 |



Այգեգործական սղոց



Պլաստիկից բռնակ

| Կոդ | Նկարագրություն | Քանակ |
|---------------|-------------------|-------|
| RHT0702110024 | 240 mm խոշոր ատամ | 36 |
| RHT0702110030 | 300 mm խոշոր ատամ | 36 |
| RHT0702120030 | 300 mm խոշոր ատամ | 36 |

Այգեգործական սղոց



Պլաստիկից բռնակ

| Կոդ | Նկարագրություն | Քանակ |
|---------------|-------------------|-------|
| RHT0702121030 | 300 mm խոշոր ատամ | 36 |

Այգեգործական ծավիղ սղոց



Պլաստիկից բռնակ

| Կոդ | Նկարագրություն | Քանակ |
|---------------|---------------------|-------|
| RHT0702100018 | 180 mm մանր ատամներ | 60 |

Այգեգործական ծավիղ սղոց

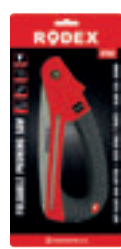

Պլաստիկից բռնակ

| Կոդ | Նկարագրություն | Քանակ |
|---------------|---------------------|-------|
| RHT0702101018 | 180 mm մանր ատամներ | 36 |

Գիպսաստվարաթղթի սղոց



Պլաստիկից բռնակ

| Կոդ | Նկարագրություն | Քանակ |
|---------------|----------------|-------|
| RHT0704100015 | 150մմ | 60 |

Գիպսաստվարաթղթի սղոց



Պլաստիկից բռնակ

| Կոդ | Նկարագրություն | Քանակ |
|---------------|----------------|-------|
| RHT0704200015 | 150մմ | 48 |



Էլեկտրական նրբատողի շեղբեր

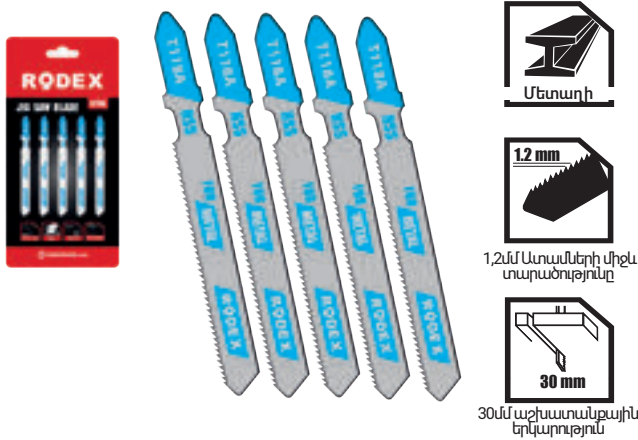

| Կոդ | Նկարագրություն | Քանակ |
|---------------|----------------------|-------|
| RHT0706110118 | 5հատ - 75 մմ / T118A | 400 |

Էլեկտրական նրբատողի շեղբեր



| Կոդ | Նկարագրություն | Քանակ |
|---------------|-----------------------|-------|
| RHT0706100144 | 5հատ - 100 մմ / T144D | 400 |

Էլեկտրական նրբատողի շեղբեր



| Կոդ | Նկարագրություն | Քանակ |
|---------------|-----------------------|-------|
| RHT0706120101 | 2հատ - 76 մմ / T101A0 | 400 |

Էլեկտրական նրբատողի շեղբեր



| Կոդ | Նկարագրություն | Քանակ |
|---------------|-----------------------|-------|
| RHT0706130311 | 2հատ - 116 մմ / T311C | 400 |

ՓՐՓՈՒՐԻ ԱՏՐՃԱՆԱԿ



» Ատրճանակը ունի երկար ձող, որի շնորհիվ հնարավոր է աշխատել դժվարամատչելի վայրերում: Գործիքի կողայուղ մետաղից է և ունի երկշերտ տեֆլոնային ծածկույթ, որը կանխում է փրփուրի կաշտումը: Երկու բաղադրիչից բաղկացած բռնակը հարմարավետորեն տեղավորվում է ձեռքում՝ ապահով բռնելու համար:

| Կոդ | Քանակ |
|---------------|-------|
| RHT1407100001 | 20 |

Պտուտակ գիպասատավարաթղթի համար

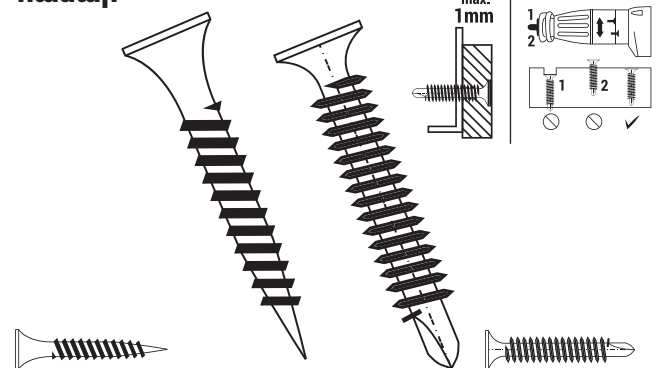

| Կոդ | Նկարագրություն | Քանակ | Կոդ | Նկարագրություն | Քանակ |
|-------------|----------------|-------|-------------|----------------|-------|
| RHT14103525 | 3.5×25մմ | 1000 | RHT14203525 | 3.5×25մմ | 1000 |
| RHT14103530 | 3.5×25մմ | 1000 | RHT14203530 | 3.5×25մմ | 1000 |
| RHT14103535 | 3.5×30մմ | 1000 | RHT14203535 | 3.5×30մմ | 1000 |
| RHT14103545 | 3.5×45մմ | 1000 | RHT14203545 | 3.5×45մմ | 1000 |
| RHT14103550 | 3.5×50մմ | 1000 | RHT14203550 | 3.5×50մմ | 1000 |



Ինտերնետի մալուխի սեղմիչ



» RODEX Սեղմիչը մալուխի ծայրակալների սեղման համար է: Գործիքը ունի հատուկ սեղման համակարգ, որը բացառում է ծայրակալում գտնվող մետաղալարերի վնասումը: Արժեքը հագեցած է հարմարավետ բռնակներով:

| Կոդ | Նկարագրություն | Քանակ |
|---------------|----------------------------------|-------|
| RHT0402100068 | անջատման տեսակը RJ- RJ45 (6P-8P) | 48 |

Ինտերնետի մալուխի սեղմիչ



» RODEX Սեղմիչը մալուխի ծայրակալների սեղման համար է: Գործիքը ունի հատուկ սեղման համակարգ, որը բացառում է ծայրակալում գտնվող մետաղալարերի վնասումը: Արժեքը հագեցած է հարմարավետ բռնակներով:

| Կոդ | Նկարագրություն | Քանակ |
|---------------|----------------------------------|-------|
| RHT0402100068 | անջատման տեսակը RJ- RJ45 (6P-8P) | 48 |

Մալուխի մաքրման արքան



Թրծված առամներ



0.6-2.6 մ²

» Երկար ծառայության ժամկետ:
» Բռնակի կողպեք՝ հեշտ պահեստավորման և տեղափոխման համար:
» Դետաղարձ զսպանակի առկայությունը:

| Կոդ | Նկարագրություն | Քանակ |
|---------------|-----------------|-------|
| RHT0401100007 | 7" / Ø 1.6-3 մմ | 120 |

Մալուխի մաքրման և մշակման արքան Ավտոմատիկ



Թրծված առամներ



0.5-6.0 մ²

» Մեկուսացման մասնակի հեռացման գործառույթ:
» Կտրում և տեղափոխում
» Մեկուսացման հեռացում մետաղալարերի մեջտեղից:
» Ներկառուցված CutPro մոդուլ լարերը կտրելու համար:

| Կոդ | Նկարագրություն | Քանակ |
|---------------|-------------------|-------|
| RHT0401110008 | 7" / Ø 0.5-6.0 մմ | 40 |

Բազմաֆունկցիոնալ մալուխ մաքրող արքան



Թրծված առամներ



0.5-6.0 մ²

» Մաքրում է բարակ մալուխը առանց վնասելու:
» Շահագործման ընթացքում մալուխը ամրացվում է հատուկ սեղմող ծնոտներով:
» Սերվական աշխատանքի համար հնարավոր է օգտագործել մաքրման երկայրության սահմանափակիչը:

| Կոդ | Նկարագրություն | Քանակ |
|---------------|-------------------|-------|
| RHT0401120007 | 8" / Ø 0.5-6.0 մմ | 48 |

Մալուխ մաքրող արքան



Թրծված առամներ

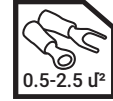

0.5-2.5 մ²

» Լայն շեղբերը ապահովում են մեկուսիչ շերտի բարձրորակ մաքրում մետաղալարից առանց ներսի միջուկները վնասելու:
» Մետաղական գործիքն ապահովում է բարձր ամրություն:

| Կոդ | Նկարագրություն | Քանակ |
|---------------|-----------------------|-------|
| RHT0401130007 | 175 mm / Ø 0.5-2.5 մմ | 48 |



Դանակ ծավիղ, փոխանիվող շեղբերի հետ միասին

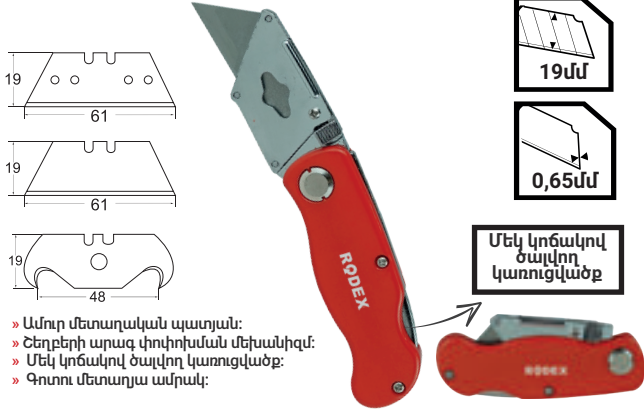

- » Ամուր մետաղական պատյան:
- » Շեղբերի արագ փոփոխման մեխանիզմ:
- » Մեկ կոճակով ծավիղ կառուցվածք:
- » Գոտու մետաղյա ամրակ:

| Կոդ | Նկարագրություն | Քանակ |
|---------------|----------------|-------|
| RHT0608100001 | 19mm դանակ | 144 |

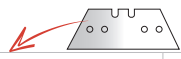
| | | | |
|---|---------------|------------|--------|
|  | RHT0608210001 | 19mm դանակ | 10/400 |
|---|---------------|------------|--------|

Դանակի շեղբեր

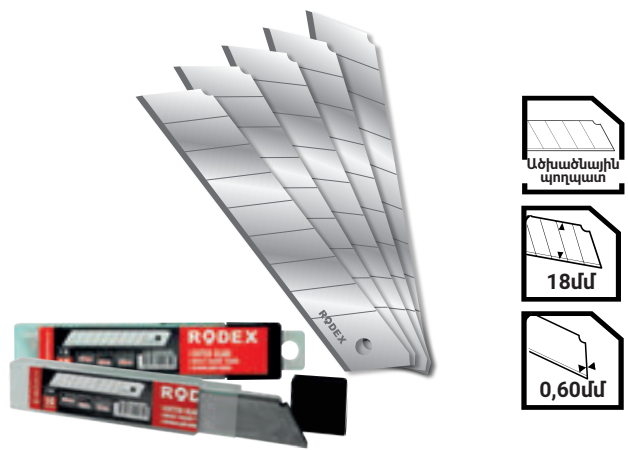

| Կոդ | Նկարագրություն | Քանակ |
|---------------|----------------|--------|
| RHT0608200008 | 100x18x 0.6 mm | 20/400 |

Ներպտուտակահների և պտուտարկիչների հավաքածու

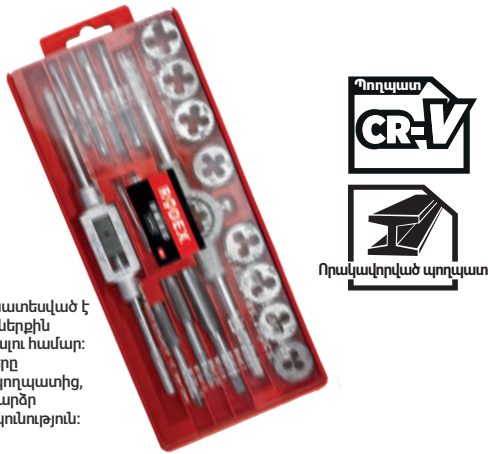

- » Հավաքածուն նախատեսված է մաքուր արտաքին և ներքին փորվածքներ ստանալու համար:
- » Օղրակները և ձողերը պատրաստված են պողպատից, ինչը ապահովում է բարձր ամրություն և դիմացկունություն:

| Կոդ | Նկարագրություն | Քանակ |
|---------------|----------------|-------|
| RHT0312100020 | 20 հատ | 20 |

Ներպտուտակահների և պտուտարկիչների հավաքածու



- » Հավաքածուն նախատեսված է մաքուր արտաքին և ներքին փորվածքներ ստանալու համար:
- » Օղրակները և ձողերը պատրաստված են պողպատից, ինչը ապահովում է բարձր ամրություն և դիմացկունություն:

| Կոդ | Նկարագրություն | Քանակ |
|---------------|----------------|-------|
| RHT0312100012 | 12 հատ | 20 |

Աստիճանավոր մետաղի գայլիկներ



| Կոդ | Նկարագրություն | Քանակ |
|---------------|----------------|-------|
| RHT1001100412 | 4-12 մմ | 50 |
| RHT1001110420 | 4-20 մմ | 50 |
| RHT1001120432 | 4-32 մմ | 50 |

Փայտի ֆրեզի գլխիկների հավաքածու



| Կոդ | Նկարագրություն | Քանակ |
|---------------|---|-------|
| RHT0707100812 | յուրաքանչյուր ֆրեզի պղջամասի տրամագիծը 8 mm | 20 |



Փայտի գայլիկոններ



» Այս գայլիկոնները 4 անգամ ավելի արագ են փորում, քան սովորական գայլիկոնները և ավելի երկար են ծառայում շնորհիվ ավելի հաստ եզրերի:

| Կոդ | Նկարագրություն | Քանակ |
|---------------|-----------------------------|-------|
| RHT1002100006 | 6 ատ / 12-16-18-20-22-25 մմ | 100 |

Փայտի գայլիկոններ



» Այս գայլիկոնները 4 անգամ ավելի արագ են փորում, քան սովորական գայլիկոնները և ավելի երկար են ծառայում շնորհիվ ավելի հաստ եզրերի:

| Կոդ | Նկարագրություն | Քանակ |
|---------------|----------------|-------|
| RHT1002110018 | 18մմ | 300 |
| RHT1002110020 | 20մմ | 300 |
| RHT1002110022 | 22մմ | 300 |
| RHT1002110025 | 25մմ | 300 |
| RHT1002110032 | 32մմ | 300 |

Կողպեքի փորման հավաքածու



» Այս գայլիկոնները 4 անգամ ավելի արագ են փորում, քան սովորական գայլիկոնները և ավելի երկար են ծառայում շնորհիվ ավելի հաստ եզրերի:

| Կոդ | Նկարագրություն | Քանակ |
|---------------|----------------|-------|
| RHT1002120048 | 3 հատ | 60 |

Ապակու և կերամիկայի գայլիկոն



| Կոդ | Նկարագրություն | Քանակ |
|---------------|----------------|-------|
| RHT1001130004 | Տրամագիծ 4մմ | 500 |
| RHT1001130005 | Տրամագիծ 5մմ | 500 |
| RHT1001130006 | Տրամագիծ 6մմ | 500 |
| RHT1001130008 | Տրամագիծ 8մմ | 500 |
| RHT1001130010 | Տրամագիծ 10մմ | 500 |
| RHT1001130012 | Տրամագիծ 12մմ | 500 |

Բետոնի գայլիկոններ SDS PLUS



| Կոդ | Նկարագրություն | Քանակ |
|---------------|----------------|-------|
| RHT1001206160 | 160*6մմ | 500 |
| RHT1001206210 | 210*6մմ | 250 |
| RHT1001208160 | 160*8մմ | 250 |
| RHT1001208210 | 210*8մմ | 250 |
| RHT1001210210 | 210*10մմ | 250 |
| RHT1001210350 | 350*10մմ | 200 |
| RHT1001210450 | 450*10մմ | 75 |
| RHT1001212160 | 160*12մմ | 250 |
| RHT1001212210 | 210*12մմ | 250 |
| RHT1001212350 | 350*12մմ | 200 |
| RHT1001212450 | 450*12մմ | 100 |

| Կոդ | Նկարագրություն | Քանակ |
|---------------|----------------|-------|
| RHT1001214350 | 350*14մմ | 100 |
| RHT1001214450 | 450*14մմ | 100 |
| RHT1001216350 | 350*16մմ | 100 |
| RHT1001216450 | 450*16մմ | 100 |
| RHT1001218350 | 350*18մմ | 50 |
| RHT1001218450 | 450*18մմ | 50 |
| RHT1001220350 | 350*20մմ | 50 |
| RHT1001220450 | 450*20մմ | 50 |
| RHT1001222350 | 350*22մմ | 30 |
| RHT1001222450 | 450*22մմ | 30 |
| RHT1001224350 | 350*24մմ | 30 |
| RHT1001224450 | 450*24մմ | 30 |





Հատիչներ SDS PLUS (3հատ)



» RODEX հատիչների հավաքածուն նախատեսված է հորատիչների և հարվածային մորճերի SDS plus համակարգով ամրակների համար: Հատիչները պատրաստված են բարձր անվնասելի խառնուրդի պողպատից, որն ապահովում է բարձր աշխատանքային ռեսուրս և դիմացկունություն:

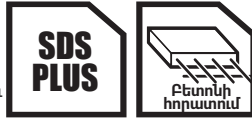

| Կոդ | Նկարագրություն | Քանակ |
|---------------|----------------|-------|
| RHT1102300025 | 250x14մմ | 50 |
| RHT1102310025 | 250x14x22մմ | 50 |
| RHT1102320025 | 250x14x50մմ | 50 |

Հատիչներ SDS MAX (3հատ)



» RODEX հատիչների հավաքածուն նախատեսված է հորատիչների և հարվածային մորճերի SDS-Max համակարգով ամրակների համար: Հատիչները պատրաստված են բարձր անվնասելի խառնուրդի պողպատից, որն ապահովում է բարձր աշխատանքային ռեսուրս և դիմացկունություն:



| Կոդ | Նկարագրություն | Քանակ |
|---------------|----------------|-------|
| RHT1102330040 | 400x18մմ | 20 |
| RHT1102340040 | 400x18x22մմ | 20 |
| RHT1102350040 | 400x18x60մմ | 20 |

Ռետինապատ բռնակով հատիչների հավաքածու



» Գործիքը պատրաստված է բարձրորակ պողպատից: Ռետինե պաշտպանիչ բռնակներ նվազեցնում են ձեռքերի հոգնածությունը շահագործման ընթացքում և թուլացնում են թրթռումը հարվածների ժամանակ:

| Կոդ | Նկարագրություն | Քանակ |
|---------------|----------------|-------|
| RHT1102100030 | 300MM*16մմ | 36 |
| RHT1102210030 | 300MM*16մմ | 36 |
| RHT1102110023 | 230MM*75մմ | 36 |

Հղկաքարերի հավաքածու



» RODEX հղկող քարերի հավաքածուն օգտագործվում է էլեկտրական գայլիկոնիչի հետ համատեղ:
 » Նախատեսված է տարբեր նյութերի նուրբ հղկման և մաքրման համար՝ մետաղ, պլաստմասսա, կերամիկա, ապակի և այլն: Գլխիկները պատրաստված են հղկող քարից + A3 պողպատից:
 » Բոլոր գլխիկների պոչամասի տրամագիծը 6 մմ է:

| Կոդ | Նկարագրություն | Քանակ |
|---------------|----------------|-------|
| RHT1505100005 | 1/4" (6մմ) | 120 |

ՍՐԵԼՈՒ ՔԱՐ

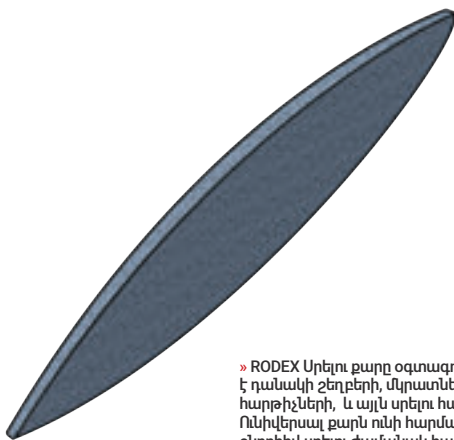

» RODEX Սրելու քարը օգտագործվում է դանակի շերտերի, մկրատների, հարթիչների, և այլն սրելու համար: Ունի վերստի քարն ունի հարմար ձև, որի շտրիկը սրելու ժամանակ հարմար է այն պահել ձեռքում:

| Կոդ | Նկարագրություն | Քանակ |
|---------------|----------------|-------|
| RHT1104100010 | 229մմ | 100 |

Օդային



» Աշխատանքային ճնշում, 3,5ատմ:
 » Երկար ժամանակ առանց դադարի աշխատելու ունակություն:
 » Գույքի մետաղական պատյան:
 » Աշխատանքի հարմարության համար փոքր թաշ:



| Կոդ | Նկարագրություն | Քանակ |
|---------------|------------------------|-------|
| RHT1403100001 | 0,6լ տարողունակություն | 20 |



Օդային ներկացիր



- » Շայրակայի տրամագիծը, 1,5 մմ
- » Միացման տեսակը, արագ (EURO)
- » Օդի ծախս, 200լ/ր
- » Օդի մուտքի տրամագիծը, 1/4

| Կոդ | Նկարագրություն | Քանակ |
|---------------|-----------------------|-------|
| RHT1401110060 | տարողունակություն 0.6 | 20 |

Օդային ներկացիր



- » Շայրակայի տրամագիծը, 1,5 մմ
- » Միացման տեսակը, արագ (EURO)
- » Օդի ծախս, 200լ/ր
- » Օդի մուտքի տրամագիծը, 1/4

| Կոդ | Նկարագրություն | Քանակ |
|---------------|-------------------------|-------|
| RHT1401120060 | տարողունակություն 0.6 լ | 20 |

Օդային ներկացիր



- » Միացման տեսակը, արագ (EURO)
- » Օդի ծախս, 200լ/ր
- » Օդի մուտքի տրամագիծը, 1/4

| Կոդ | Նկարագրություն | Քանակ |
|---------------|--------------------------|-------|
| RHT1401130600 | Տարողունակություն, 6.0 լ | 8 |

Օդային ներկացիր



- » Շայրակայի տրամագիծը, 1,5 մմ
- » Միացման տեսակը, արագ (EURO)
- » Օդի ծախս, 200լ/ր
- » Օդի մուտքի տրամագիծը, 1/4

| Կոդ | Նկարագրություն | Քանակ |
|---------------|-------------------------|-------|
| RHT1401100100 | Տարողունակություն 1.0 լ | 10 |

Օդային ատրճանակ



- » ճնշում, 7.9 ատմ
- » Օդի ծախս, 250լ/ր
- » Օդի մուտքի տրամագիծը, 1/4"
- » Ատրճանակի մետաղական կորպուս երկար ծառայության համար է:

| Կոդ | Նկարագրություն | Քանակ |
|---------------|------------------------|-------|
| RHT1402100001 | քթի երկարություն 30 մմ | 50 |

Օդային ատրճանակ



- » ճնշում, 7.9 ատմ
- » Օդի ծախս, 250լ/ր
- » Օդի մուտքի տրամագիծը, 1/4"
- » Ատրճանակի մետաղական կորպուս երկար ծառայության համար է:

| Կոդ | Նկարագրություն | Քանակ |
|---------------|-------------------------|-------|
| RHT1402100002 | քթի երկարություն 100 մմ | 50 |



Եռակցման դիմակ ավտոմատ մզեցմամբ



- » Ավտոմատ լուսային ֆիլտր
- » Ֆիլտրի տեսակը- բամբեղեն
- » Հարվածակայուն պլաստիկ
- » Սնուցման էներգիայի տեսակը՝ արևային մարտկոց + 1 լիթիում մարտկոց CR2032
- » Մզեցման աստիճան, DIN 9-13



| Կոդ | Նկարագրություն | Քանակ |
|---------------|-----------------|-------|
| RHT1809110001 | ավտոմատ մզեցում | 20 |

Եռակցման դիմակ ավտոմատ մզեցմամբ



- » Ավտոմատ լուսային ֆիլտր
- » Ֆիլտրի տեսակը- բամբեղեն
- » Հարվածակայուն պլաստիկ
- » Սնուցման էներգիայի տեսակը՝ արևային մարտկոց + 1 լիթիում մարտկոց CR2032
- » Մզեցման աստիճան, DIN 9-13



| Կոդ | Նկարագրություն | Քանակ |
|---------------|-----------------|-------|
| RHT1809120001 | ավտոմատ մզեցում | 20 |

Եռակցման դիմակ ավտոմատ մզեցմամբ



- » Ավտոմատ լուսային ֆիլտր
- » Ֆիլտրի տեսակը- բամբեղեն
- » Հարվածակայուն պլաստիկ
- » Սնուցման էներգիայի տեսակը՝ արևային մարտկոց + 1 լիթիում մարտկոց CR2032
- » Մզեցման աստիճան, DIN 9-13



| Կոդ | Նկարագրություն | Քանակ |
|---------------|-----------------|-------|
| RHT1809100001 | ավտոմատ մզեցում | 24 |

Եռակցման ակնոց ավտոմատ մզեցմամբ



- » Ավտոմատ լուսային ֆիլտր
- » Ֆիլտրի տեսակը- բամբեղեն
- » Հարվածակայուն պլաստիկ
- » Սնուցման էներգիայի տեսակը՝ արևային մարտկոց + 1 լիթիում մարտկոց CR2032
- » Մզեցման աստիճան, DIN 9-13

| Կոդ | Նկարագրություն | Քանակ |
|---------------|-----------------|-------|
| RHT1809130001 | ավտոմատ մզեցում | 100 |

Եռակցման մագնիսներ



| Կոդ | Նկարագրություն | Քանակ |
|---------------|----------------|-------|
| RHT0409110025 | 4-12 կգ | 72 |
| RHT0409110050 | 4-22 կգ | 48 |
| RHT0409110075 | 4-33 կգ | 24 |

Եռակցման մագնիսների հավաքածու



| Կոդ | Նկարագրություն | Քանակ |
|---------------|-----------------|-------|
| RHT0409100006 | 6 հատ / 4-12 կգ | 10 |



Փակ պաշտպանիչ ակնոցներ



| Կոդ | Նկարագրություն | Քանակ |
|---------------|----------------|-------|
| RHT1811100001 | թափանցիկ | 200 |

Փակ պաշտպանիչ ակնոցներ



| Կոդ | Նկարագրություն | Քանակ |
|---------------|----------------|-------|
| RHT1811100002 | թափանցիկ | 200 |

Փակ պաշտպանիչ ակնոցներ



| Կոդ | Նկարագրություն | Քանակ |
|---------------|----------------|-------|
| RHT1811100003 | թափանցիկ | 200 |

Փակ պաշտպանիչ ակնոցներ



| Կոդ | Նկարագրություն | Քանակ |
|---------------|----------------|-------|
| RHT1811100004 | թափանցիկ | 200 |

Փակ պաշտպանիչ ակնոցներ



| Կոդ | Նկարագրություն | Քանակ |
|---------------|----------------|-------|
| RHT1811100005 | թափանցիկ | 200 |



RODEX



Ինդիկատոր-պտուտակահան



60-230
Вольт



| Կոդ | Նկարագրություն | Քանակ |
|---------------|----------------|-------|
| RHT0503100014 | 75 մմ (-) | 600 |
| RHT0503110014 | 75 մմ (+) | 600 |

Պտուտակահանների հավաքածու (8 հատ)

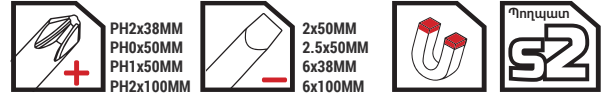

| Կոդ | Նկարագրություն | Քանակ |
|---------------|----------------|-------|
| RHT0504100008 | 8 հատ | 24 |

Մետաղալարե խոզանակ-գավաթ



Մետաղալարի հաստությունը 0,2մմ

» Մետաղալարը պողպատից է պատրաստված:
» Մետաղալարը պարուրաձև է:

| Կոդ | Նկարագրություն | Քանակ |
|---------------|---------------------|-------|
| RHT1502100065 | Կտրվածք M14, 65 մմ | 100 |
| RHT1502100075 | Կտրվածք M14, 75 մմ | 80 |
| RHT1502100100 | Կտրվածք M14, 100 մմ | 60 |
| RHT1502100125 | Կտրվածք M14, 125 մմ | 40 |

Մետաղալարե խոզանակ-գավաթ



Մետաղալարի հաստությունը 0,3մմ

» Մետաղալարը արույրային պողպատից է պատրաստված:
» Մետաղալարը ալիքաձև է:

| Կոդ | Նկարագրություն | Քանակ |
|---------------|---------------------|-------|
| RHT1502110065 | Կտրվածք M14, 65 մմ | 100 |
| RHT1502110075 | Կտրվածք M14, 75 մմ | 80 |
| RHT1502110100 | Կտրվածք M14, 100 մմ | 60 |
| RHT1502110125 | Կտրվածք M14, 125 մմ | 40 |

Ձեռքի մետաղալարե խոզանակ



Մետաղալարի հաստությունը 0,2մմ

» Մետաղալարը արույրային պողպատից է պատրաստված:
» Բռնակը պլաստիկից է:

| Կոդ | Նկարագրություն | Քանակ |
|---------------|----------------|-------|
| RHT1501100001 | 9" 240 մմ | 120 |

Ձեռքի մետաղալարե խոզանակ



Մետաղալարի հաստությունը 0,2մմ

» Մետաղալարը արույրային պողպատից է պատրաստված:
» Բռնակը պլաստիկից է:

| Կոդ | Նկարագրություն | Քանակ |
|---------------|----------------|-------|
| RHT1501110001 | 8" 200 մմ | 120 |



Սալիկ կտրող գործիք



| Կոդ | Նկարագրություն | Քանակ |
|---------------|-----------------|-------|
| RHT1301120060 | 600 mm Լազերով | 3 |
| RHT1301120080 | 800 mm Լազերով | 2 |
| RHT1301120100 | 1000 mm Լազերով | 2 |

Դուրեր



| Կոդ | Նկարագրություն | Քանակ |
|---------------|----------------|-------|
| RHT1101200003 | 12-16-18 մմ | 48 |

Դուր



| Կոդ | Նկարագրություն | Քանակ |
|---------------|----------------|-------|
| RHT1101100016 | 16 մմ | 60 |
| RHT1101100018 | 18 մմ | 60 |
| RHT1101100020 | 20 մմ | 60 |
| RHT1101100024 | 24 մմ | 60 |

F-ձև Սեղմիչ

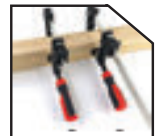

| Կոդ | Նկարագրություն | Քանակ |
|---------------|----------------|-------|
| RHT1203100040 | 400 մմ | 10 |
| RHT1203100050 | 500 մմ | 10 |
| RHT1203100060 | 600 մմ | 10 |
| RHT1203100080 | 800 մմ | 10 |
| RHT1203100100 | 1000 մմ | 10 |

Ավտոմատ սեղմիչ



| Կոդ | Նկարագրություն | Քանակ |
|---------------|----------------|-------|
| RHT1204100040 | 150 մմ | 36 |
| RHT1204100050 | 200 մմ | 36 |
| RHT1204100060 | 300 մմ | 36 |
| RHT1204100080 | 450 մմ | 24 |
| RHT1204100100 | 600 մմ | 24 |

Սեղմիչ



| Կոդ | Նկարագրություն | Քանակ |
|---------------|----------------|-------|
| RHT1205100040 | 50 մմ | 1000 |
| RHT1205100060 | 75 մմ | 600 |
| RHT1205100080 | 100 մմ | 200 |
| RHT1205100100 | 150 մմ | 100 |



Լազերային հեռաչափ



| Կոդ | Նկարագրություն | Քանակ |
|---------------|----------------|-------|
| RHT0903100040 | 40 մ | 60 |
| RHT0903100060 | 60 մ | 60 |
| RHT0903100080 | 80 մ | 60 |
| RHT0903100100 | 100 մ | 60 |



Չափիչ ժապավեն



» Հագեցած է ավտոմատ կանգառի գործառնությամբ, ժապավենը ձգելու ժամանակ ինքնաբերաբար ամրացվում է: Ժապավենը ետ փաթաթելու համար անհրաժեշտ է սեղմած պահել կոճակը:

| Կոդ | Նկարագրություն | Քանակ |
|---------------|----------------|-------|
| RHT0901140316 | 3մ*16մմ | 120 |
| RHT0901140519 | 5մ*19մմ | 120 |
| RHT0901140525 | 5մ*25մմ | 120 |
| RHT0901140725 | 7.5մ*25մմ | 48 |
| RHT0901140102 | 10մ*25մմ | 48 |

Չափիչ ժապավեն



» Հագեցած է ավտոմատ կանգառի գործառնությամբ, ժապավենը ձգելու ժամանակ ինքնաբերաբար ամրացվում է: Ժապավենը ետ փաթաթելու համար անհրաժեշտ է սեղմած պահել կոճակը:

| Կոդ | Նկարագրություն | Քանակ |
|---------------|----------------|-------|
| RHT0901150316 | 3մ*16մմ | 240 |
| RHT0901150519 | 5մ*19մմ | 120 |
| RHT0901150725 | 7.5մ*25մմ | 48 |
| RHT0901150102 | 10մ*25մմ | 48 |

Չափիչ ժապավեն



» Հագեցած է ավտոմատ կանգառի գործառնությամբ, ժապավենը ձգելու ժամանակ ինքնաբերաբար ամրացվում է: Ժապավենը ետ փաթաթելու համար անհրաժեշտ է սեղմած պահել կոճակը:

| Կոդ | Նկարագրություն | Քանակ |
|---------------|----------------|-------|
| RHT0901160316 | 3մ*16մմ | 180 |
| RHT0901160519 | 5մ*19մմ | 120 |
| RHT0901160525 | 5մ*25մմ | 120 |
| RHT0901160102 | 10մ*25մմ | 60 |

Գեղդեզիական չափիչ ժապավեն



» Կորպուսը պատրաստված է պլաստիկից և հարվածակայուն է: Սուր ծայրը օգնում է երկար չափումներ կատարել:

| Կոդ | Նկարագրություն | Քանակ |
|---------------|----------------|-------|
| RHT0902100030 | 30մ*25մմ | 10 |
| RHT0902100050 | 50մ*25մմ | 10 |



4D Լազերային հարթաչափ



- » Արագ ինքնահարթեցում:
- » Ներքի և դրսի տարածքում աշխատելու գործառնություն:
- » 4 լազերային դիոդ 532 նմ ալիքի երկարությամբ:
- » 1 մվտ-ից պակաս լազերային հզորություն:
- » ճշգրտության բարձր մակարդակ:
- » Պաշտպանություն փոշուց և խոնավությունից՝ IP54:
- » Պատյան - սարքի հեշտ պահպանման և տեղափոխման համար:
- » Աշխատանքային ժամանակը մեկ լիցքավորմամբ 3-4 ժ.
- » Կարող է տեղադրվել շտատիվի վրա 1/4"



| Կոդ | Նկարագրություն | Քանակ |
|---------------|----------------|-------|
| RHT0908140416 | 20-30մ, 16 գիծ | 10 |



Լազերային հարթաչափ

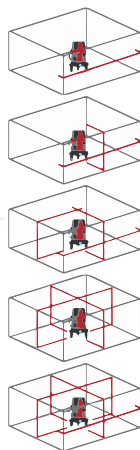

5 գիծ

» Կարող է տեղադրվել շտատիվի վրա 1/4"

| Կոդ | Նկարագրություն | Քանակ |
|---------------|----------------|-------|
| RHT0908100520 | 10-20մ, 5 գիծ | 12 |

Լազերային հարթաչափ

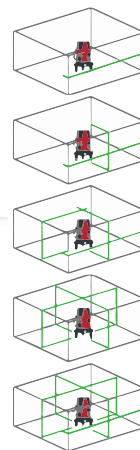

5 գիծ

» Կարող է տեղադրվել շտատիվի վրա 1/4"

| Կոդ | Նկարագրություն | Քանակ |
|---------------|----------------|-------|
| RHT0908110530 | 15-30մ, 5 գիծ | 12 |

Լազերային հարթաչափ

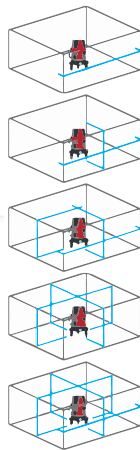

5 գիծ

» Կարող է տեղադրվել շտատիվի վրա 1/4"

| Կոդ | Նկարագրություն | Քանակ |
|---------------|----------------|-------|
| RHT0908120535 | 20-35մ, 5 գիծ | 12 |

Շտատիվ



| Կոդ | Նկարագրություն | Քանակ |
|---------------|----------------|-------|
| RHT0908130012 | 1.2մ | 30 |



Այլումինե հարթաչափ մագնիսով



» Նախատեսված է հորիզոնական, ուղղահայաց և 45 աստիճան գծերի փորձարկման համար:

» Գործիքը թույլ է տալիս հայտնաբերել մակերեսի շեղումը ներկառուցված աչքերի շտրիկով 0,5 մմ ճշգրտությամբ:

» Բռնակները հեշտացնում են գործիքի տեղափոխումն ու պահումը շահագործման ընթացքում:

» Գործիքը պատրաստված է այլումինե խառնուրդից, որն ապահովում է երկար պիտանելության ժամկետ:

| Կոդ | Նկարագրություն | Քանակ |
|---------------|----------------|-------|
| RHT0904140040 | 400մմ | 30 |
| RHT0904140050 | 500մմ | 30 |
| RHT0904140060 | 600մմ | 30 |
| RHT0904140080 | 800մմ | 30 |
| RHT0904140100 | 1000մմ | 30 |



Այլումինե հարթաչափ մագնիսով



Ներկառուցված մագնիս 

| Կոդ | Նկարագրություն | Քանակ |
|---------------|----------------|-------|
| RHT0904150040 | 400մմ | 50 |
| RHT0904150060 | 600մմ | 50 |
| RHT0904150080 | 800մմ | 50 |
| RHT0904150100 | 1000մմ | 50 |

Այլումինե հարթաչափ մագնիսով



Ներկառուցված մագնիս 

| Կոդ | Նկարագրություն | Քանակ |
|---------------|----------------|-------|
| RHT0904110050 | 500մմ | 60 |
| RHT0904110060 | 600մմ | 60 |
| RHT0904110080 | 800մմ | 30 |
| RHT0904110100 | 1000մմ | 30 |

Հարթաչափ մագնիսով



| Կոդ | Նկարագրություն | Քանակ |
|---------------|------------------|-------|
| RHT0904130001 | 85 * 20 * 45.5մմ | 240 |

Թել ներկարարական նշումների համար



| Կոդ | Նկարագրություն | Քանակ |
|---------------|-------------------|-------|
| RHT0909100050 | 50 գր փոշի / 50մ | 120 |
| RHT0909110115 | 115 գր փոշի / 50մ | 60 |



Այլումինե անկյունաչափ



| Կոդ | Նկարագրություն | Քանակ |
|---------------|----------------|-------|
| RHT0906100025 | 250մմ | 60 |
| RHT0906100030 | 300մմ | 60 |
| RHT0906100040 | 400մմ | 60 |
| RHT0906100050 | 500մմ | 60 |

Այլումինե անկյունաչափ

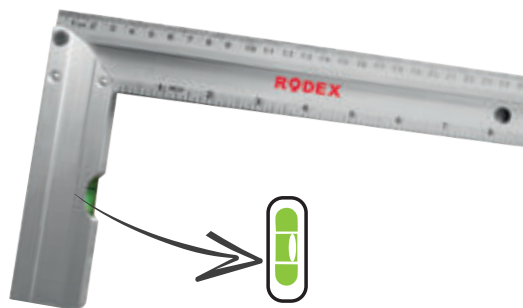

| Կոդ | Նկարագրություն | Քանակ |
|---------------|----------------|-------|
| RHT0906110025 | 250մմ | 60 |
| RHT0906110030 | 300մմ | 60 |
| RHT0906110035 | 350մմ | 60 |
| RHT0906110040 | 400մմ | 60 |
| RHT0906110050 | 500մմ | 60 |
| RHT0906110060 | 600մմ | 60 |

Պողպատից քանոն

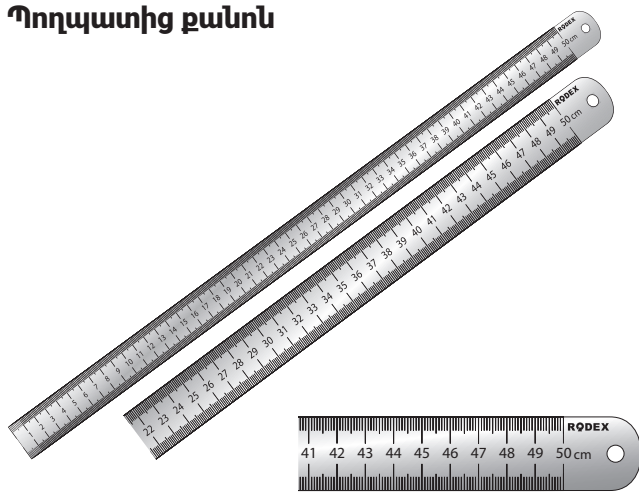

| Կոդ | Նկարագրություն | Քանակ |
|---------------|----------------|-------|
| RHT0907100050 | 500մմ | 300 |
| RHT0907100100 | 1000մմ | 120 |

Ստեպլերի կեռներ

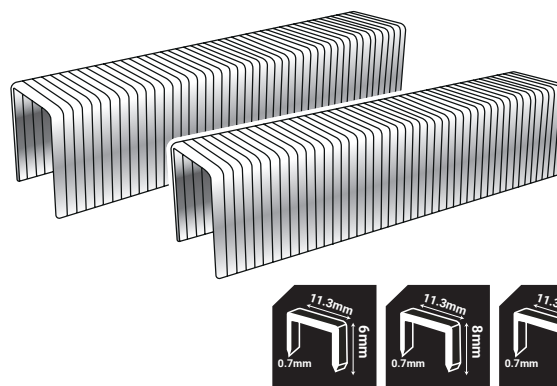

| Կոդ | Նկարագրություն | Քանակ |
|---------------|----------------|--------|
| RHT1602100006 | 6 մմ - J/53 | 200ctn |
| RHT1602100008 | 8 մմ - J/53 | 200ctn |
| RHT1602100010 | 10 մմ - J/53 | 200ctn |

Կահույքի ստեպլեր

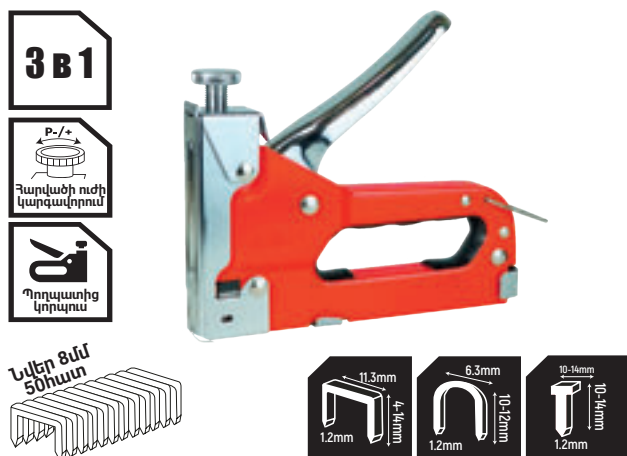

| Կոդ | Նկարագրություն | Քանակ |
|---------------|--------------------|-------|
| RHT1601100414 | հաստություն 1.2 մմ | 24 |

Կահույքի ստեպլեր

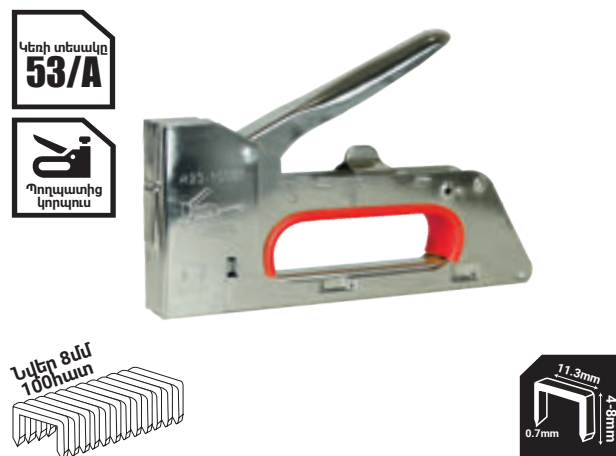

| Կոդ | Նկարագրություն | Քանակ |
|---------------|--------------------|-------|
| RHT1601110468 | հաստություն 0.7 մմ | 48 |



Մուրճ



» Փայտե բռնակը ապահովում է անհրաժեշտ ամորտիզացիա և այրափսով նպաստում է աշխատանքի հարմարավետությանը:

» Համակցված գլուխը մի կողմից ունի սեպաձև տեսք, մյուս կողմից՝ քառակուսի է: Այս կառուցվածքը ընդլայնում է գործիքի օգտագործման հնարավորությունը:

| Կոդ | Նկարագրություն | Քանակ |
|---------------|----------------|-------|
| RHT0801100010 | 100 գր | 120 |
| RHT0801100020 | 200 գր | 72 |
| RHT0801100030 | 300 գր | 60 |
| RHT0801100050 | 500 գր | 48 |
| RHT0801100080 | 800 գր | 24 |
| RHT0801100100 | 1000 գր | 24 |
| RHT0801100150 | 1500 գր | 12 |
| RHT0801100200 | 2000 գր | 12 |



50-58
HRC

DIN
1041

Մուրճ մեխահան



50-58
HRC

DIN
1193



» Աշխատանքային մասը ամբողջական ձուլվածք է, որը երկարացնում է մուրճի կյանքը նույնիսկ դժվարին պայմաններում՝ կանոնավոր օգտագործման ընթացքում:

| Կոդ | Նկարագրություն | Քանակ |
|---------------|----------------|-------|
| RHT0802100016 | 16 OZ (454գր) | 36 |
| RHT0802100020 | 20 OZ (567գր) | 24 |

Մուրճ մեխահան, ռետինե բռնակով



50-58
HRC

DIN
1193



» Աշխատանքային մասը ամբողջական ձուլվածք է, որը երկարացնում է մուրճի կյանքը նույնիսկ դժվարին պայմաններում՝ կանոնավոր օգտագործման ընթացքում:

| Կոդ | Նկարագրություն | Քանակ |
|---------------|----------------|-------|
| RHT0802120008 | 8 OZ (227գր) | 48 |
| RHT0802120016 | 16 OZ (454գր) | 48 |
| RHT0802120020 | 20 OZ (567գր) | 24 |

Մուրճ մեխահան



50-58
HRC

DIN
1193



» Աշխատանքային մասը ամբողջական ձուլվածք է, որը երկարացնում է մուրճի կյանքը նույնիսկ դժվարին պայմաններում՝ կանոնավոր օգտագործման ընթացքում:

| Կոդ | Նկարագրություն | Քանակ |
|---------------|----------------|-------|
| RHT0802110016 | 16 OZ (454գր) | 36 |
| RHT0802110020 | 20 OZ (567գր) | 24 |

Տանիքագործական մուրճ



50-58
HRC

DIN
1193



» Շառայում է բարակ թիթեղով տանիքի աշխատանքների համար: Հարմար է տանիքի եզրերն ուղղելու և դրանք տանիքի հիմնավանդից ամրացնելու համար:

| Կոդ | Նկարագրություն | Քանակ |
|---------------|----------------|-------|
| RHT0803100020 | 20 OZ (567գր) | 24 |



Փոքր մուրճ-մեխահան



50-58 HRC
DIN 1193



» Իր փոքր չափերի շնորհիվ այն հարմար է օգտագործել դժվար հասանելի վայրերում:
» Ռետինե բռնակը չի սահում ձեռքերից և թուլացնում է հարվածներից թրթռումը:

| Կոդ | Նկարագրություն | Քանակ |
|---------------|----------------|-------|
| RHT0802130008 | 8 OZ (226գր) | 24 |

Եռակողի մուրճ



50-58 HRC

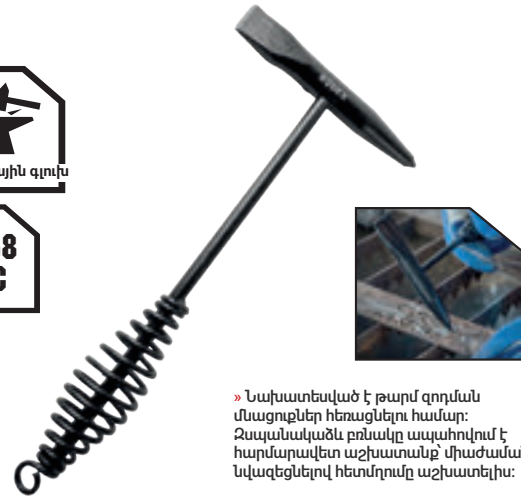

» Նախատեսված է թարմ զողման մնացուցներ հեռացնելու համար: Ձսպանակաձև բռնակը ապահովում է հարմարավետ աշխատանք միաժամանակ նվազեցնելով հետմղումը աշխատելիս:

| Կոդ | Նկարագրություն | Քանակ |
|---------------|----------------|-------|
| RHT0804100050 | 18 OZ (500գր) | 24 |

Մուրճ ռետինե բռնակով



50-58 HRC
DIN 6475



» Ամուր կառուցվածք:
» Պատրաստված է մեկ ամբողջական կտոր պողպատից:
» Սահմանափակվում է հարվածի պահին ձեռքին փոխանցվող թրթռումը:

| Կոդ | Նկարագրություն | Քանակ |
|---------------|----------------|-------|
| RHT0805100300 | 3.0LB (1360գր) | 12 |

Կացին պողպատից



50-58 HRC
DIN 5131



» Իդեալական է փոքր գերանները բաժանելու համար: Գործիքը պատրաստված է մեկ ամբողջական մետաղի կտորից: Սահմանափակվում է հարվածի պահին ձեռքին փոխանցվող թրթռումը:

| Կոդ | Նկարագրություն | Քանակ |
|---------------|----------------|-------|
| RHT0808100020 | 20 OZ (567գր) | 24 |

Կացին ռետինե բռնակով



50-58 HRC
DIN 5131



» Գործիքի գլուխը պատրաստված է պողպատից և ունի կարծրացված մաս, ինչը թույլ է տալիս հարվածի ընթացքում կանխարգելել ճաքերը: Ապակեպլաստե բռնակը դիմացկուն է մեխանիկական վնասվածքների և ջերմաստիճանի փոփոխությունների:

| Կոդ | Նկարագրություն | Քանակ |
|---------------|----------------|-------|
| RHT0808110150 | 1500 գր | 12 |





Ցուխափեղ



| Կոդ | Նկարագրություն | Քանակ |
|---------------|----------------|--------|
| RHT2501100001 | 100x220x40սմ | 3 Sets |
| RHT2501100002 | 200x220x40սմ | 3 Sets |

Գործիքների պայուսակ

6000
Պոլիէթեր

14"



| Կոդ | Նկարագրություն | Քանակ |
|---------------|----------------|-------|
| RHT1906100001 | 34*22*25 սմ | 25 |

Գործիքների գոտի

6000
Պոլիէթեր



| Կոդ | Նկարագրություն | Քանակ |
|---------------|----------------|-------|
| RHT1906110001 | 13*23 սմ | 50 |

Գործիքների գոտի

6000
Պոլիէթեր



| Կոդ | Նկարագրություն | Քանակ |
|---------------|----------------|-------|
| RHT1906120001 | 25*15 սմ | 100 |

Գործիքների գոտի

6000
Պոլիէթեր



| Կոդ | Նկարագրություն | Քանակ |
|---------------|----------------|-------|
| RHT1906130001 | 56*16 սմ | 50 |

ORIENT



 orienttools.com



 info@euromax.am

 www.euromax.am



Գործիքների հավաքածու 35 կտորից

ԲՈՎԱՆԴԱԿՈՒԹՅՈՒՆ

- 9 հատ - գլխիկներ՝ 5, 6, 7, 8, 9, 10, 11, 12, 13 մմ
- 10 հատ - շաղափ: SL4-5-6, PH1-2-3, PZ1-2-3, AD
- 5 հատ - վեցանկյուն բանալի՝ 2, 3, 4, 5, 6 մմ
- 2PCS - պտուտակահաններ՝ SL՝ 6x100, PH՝ 2x100
- 1 հատ - համակցված տափակաբերան աքցան 6"
- 1 հատ - կարգավորելի պտուտակաբանալի 8"
- 1 հատ - մուրճ 8oz
- 1 հատ L-ձևավոր պտուտակաբանալի
- 1 հատ- PVC Մեկուսիչ 5մ
- 1 հատ- Չափիչ ժապավեն՝ 3մ
- 1 հատ- Դանակ
- 1 հատ- Փորձնական գրիչ
- 1 հատ- Պատյան

| կոդ | Նկարագրություն | քանակ |
|-------|----------------|-------|
| OPS35 | 35 հատ | 10 |



Գործիքների հավաքածու 59 կտորից

ԲՈՎԱՆԴԱԿՈՒԹՅՈՒՆ:

- 9 հատ - Գլխիկներ՝ 5, 6, 7, 8, 9, 10, 11, 12, 13 մմ
- 10 հատ - շաղափներ՝ SL4-5-6, PH1-2-3, PZ1-2-3, AD
- 5 հատ - վեցանկյուն բանալի՝ 2, 3, 4, 5, 6 մմ
- 2 հատ - պտուտակահաններ՝ SL՝ 6x100, PH՝ 2x100
- 1 հատ - համակցված տափակաբերան աքցան 6"
- 1 հատ - կարգավորվող բանալին 8"
- 1 հատ - մուրճ 8oz
- 1 հատ - երկարաշուրթ աքցան
- 1 հատ - PVC մեկուսիչ ժապավեն՝ 5 մ
- 1 հատ - չափիչ ժապավեն՝ 3 մ
- 1 հատ - արգելանի բռնակ
- 1 հատ - մուլտիմետր
- 1 հատ - լապտեր
- 1 հատ - ձեռքի սղոց
- 1PC - դանակ
- 1 հատ - փորձնական գրիչ
- 40 հատ - բաղադրիչներ
- 1 հատ - պատյան

| կոդ | Նկարագրություն | քանակ |
|-------|----------------|-------|
| OPS59 | 59 հատ | 5 |



Գործիքների հավաքածու 79 կտորից

ԲՈՎԱՆԴԱԿՈՒԹՅՈՒՆ:

- 9 հատ - գլխիկներ՝ 5, 6, 7, 8, 9, 10, 11, 12, 13 մմ
- 10 հատ - շաղափ: SL4-5-6, PH1-2-3, PZ1-2-3, AD
- 5 հատ - վեցանկյուն բանալի՝ 2, 3, 4, 5, 6 մմ
- 2 հատ - Պտուտակահաններ՝ SL՝ 6x100, PH՝ 2x100
- 1 հատ - համակցված տափակաբերան աքցան 6"
- 1 հատ - կարգավորելի պտուտակաբանալի 8"
- 1 հատ - մուրճ 8oz
- 1 հատ - Մետաղական տափակաբերան աքցան
- 1 հատ - PVC Մեկուսիչ կասետային՝ 5M
- 1 հատ - Չափիչ ժապավեն՝ 3M
- 1 հատ - արգելանի բռնակ
- 1 հատ - մուլտիմետր
- 1 հատ-Լապտեր
- 1 հատ - ձեռքի սղոց
- 1 հատ-դանակ
- 1 հատ - փորձնական գրիչ
- 40 հատ-բաղադրիչներ
- 1 հատ- պատյան

| կոդ | Նկարագրություն | քանակ |
|-------|----------------|-------|
| OPS79 | 79 հատ | 10 |





Մեխահան

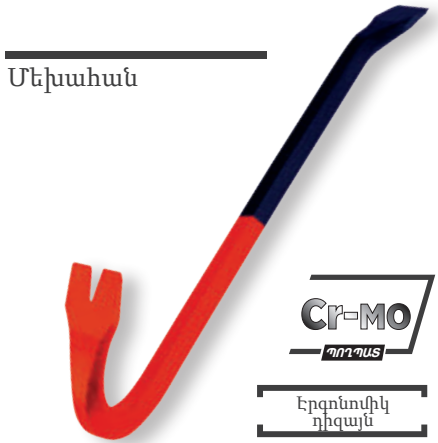

Cr-Mo
ՊՈՐՊՈՍ

Էրզնումիկ
դիզայն

| Կոդ | Նկարագրություն | Քանակ |
|--------|----------------|-------|
| WR1414 | 14" x 14 մմ | 135 |
| WR1616 | 16" x 16 մմ | 210 |
| WR2016 | 20" x 16 մմ | 320 |
| WR2416 | 24" x 16 մմ | 360 |
| WR3016 | 30" x 16 մմ | 430 |
| WR3616 | 36" x 16 մմ | 430 |
| WR4220 | 42" x 20 մմ | 430 |

Աստղաձև բանալիների
հավաքածու

CR-V
ՊՈՐՊՈՍ



Կարձ: T10 - T15 - T20 - T25 - T27 - T30 - T40 - T45 - T50
Երկար: T10 - T15 - T20 - T25 - T27 - T30 - T40 - T45 - T50

| Կոդ | Նկարագրություն | Քանակ |
|--------|----------------|-------|
| KAS101 | Կարձ | 10/80 |
| KAS102 | Երկար | 10/40 |

Վեցանիստ բանալիների
հավաքածու (9 հատ)

CR-V
ՊՈՐՊՈՍ

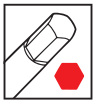

AL101: 1,5-2-2,5-3-4-5-6-8-10mm
AL102: 1,5-2-2,5-3-4-5-6-8-10mm

| Կոդ | Նկարագրություն | Քանակ |
|-------|----------------|-------|
| AL101 | Կարձ | 80/10 |
| AL102 | Երկար | 40/10 |

Կլոր ծայրով վեցանիստ բանալիների
հավաքածու (9 հատ)

CR-V
ՊՈՐՊՈՍ

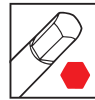

1,5-2-2,5-3-4-5-6-8-10mm

| Կոդ | Նկարագրություն | Քանակ |
|-------|----------------|-------|
| AL201 | Կարձ | 80/10 |
| AL202 | Երկար | 40/10 |

Աստղաձև վեցանիստ
բանալիների հավաքածու
(9 հատ)

CR-V
ՊՈՐՊՈՍ



AL301: T10, T15, T20, T25, T27, T30, T40, T45, T50
AL302: T10, T15, T20, T25, T27, T30, T40, T45, T50

| Կոդ | Նկարագրություն | Քանակ |
|-------|----------------|-------|
| AL301 | Կարձ | 80/10 |
| AL302 | Երկար | 40/10 |

Աստղաձև բանալիների հավաքածու
(7 հատ)

CR-V
ՊՈՐՊՈՍ

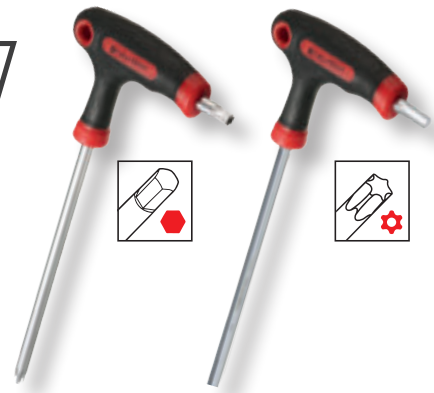

KAS001: T10 - T15 - T20 - T25 - T30 - T40 - T45
KAH001: 2,0 - 2,5 - 3,0 - 4,0 - 5,0 - 6,0 - 8,0

| Կոդ | Նկարագրություն | Քանակ |
|--------|----------------|-------|
| KAS001 | Կարձ | 10/80 |
| KAH001 | Երկար | 10/40 |



Համակցված բանալի

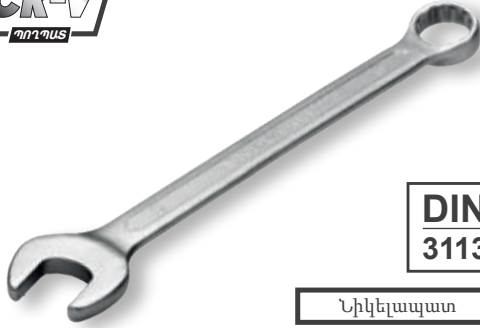

DIN
3113

Նիկելապատ

| կոդ | Նկարագրություն | քանակ |
|---------|----------------|-------|
| KAK1717 | 17 մմ | 10 |

Բանալի՝ ուղիղ

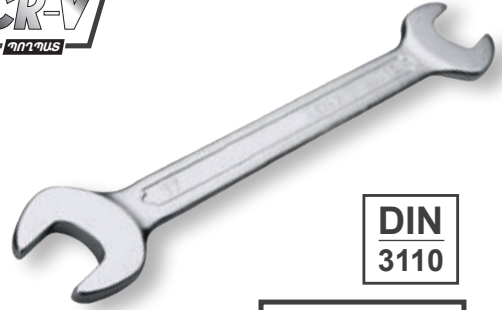

DIN
3110

Նիկելապատ

| կոդ | Նկարագրություն | քանակ |
|---------|----------------|-------|
| KAA2022 | 20 մմ x 22 մմ | 100 |
| KAA2528 | 25 մմ x 28 մմ | 50 |

Արգելանիվի պտուտակաբանալի



Էրգոնոմիկ ինջեյն

Նիկելապատ

| կոդ | Նկարագրություն | քանակ |
|--------|----------------|-------|
| KAR11 | 11 մմ | 10 |
| KAR17 | 15 մմ | 10 |
| KAR19 | 16 մմ | 10 |
| KARM17 | 17 մմ | 100 |



Վեցանիստ գլխիկ-բանալի



| կոդ | Նկարագրություն | քանակ |
|---------|----------------|--------|
| KLA1211 | 11 մմ | 10/500 |
| KLA1212 | 12 մմ | 10/500 |
| KLA1216 | 16 մմ | 10/250 |
| KLA1218 | 18 մմ | 10/250 |
| KLA1222 | 22 մմ | 10/250 |
| KLA1227 | 27 մմ | 10/100 |
| KLA1232 | 32 մմ | 10/100 |

Գլխիկ-բանալի



| կոդ | Նկարագրություն | քանակ |
|--------|----------------|--------|
| KUU038 | 3/8" | 10/200 |



Կոմբինացված հարթաշուրթ արքան

DIN 5746

HRC 55-60



Նիկելապատ



| կող | Նկարագրություն | քանակ |
|--------|----------------|-------|
| KPN506 | 6" | 6/60 |
| KPN507 | 7" | 6/60 |
| KPN508 | 8" | 6/60 |

Երկարաշուրթ արքան

DIN 5745

HRC 55-60



Նիկելապատ



| կող | Նկարագրություն | քանակ |
|--------|----------------|-------|
| KKB506 | 6" | 6/120 |

Աքցան

DIN 5749

HRC 55-60



Նիկելապատ



| կող | Նկարագրություն | քանակ |
|--------|----------------|-------|
| KYK506 | 6" | 6/120 |

Կոմբինացված հարթաշուրթ արքան

DIN 5745

HRC 55-60



Նիկելապատ



Էրգոնիկ բռնակ, որը ունակ է հիմնականել բարձր լարման



| կող | Նկարագրություն | քանակ |
|--------|----------------|-------|
| KPN206 | 160 մմ | 6/60 |
| KPN207 | 180 մմ | 6/60 |
| KPN208 | 200 մմ | 6/60 |

Երկարաքիթ արքան

DIN 5745

HRC 55-60



Նիկելապատ



| կող | Նկարագրություն | քանակ |
|--------|----------------|-------|
| KKB206 | 160 մմ | 6/120 |

Աքցան

DIN 5749

HRC 55-60



Նիկելապատ



| կող | Նկարագրություն | քանակ |
|--------|----------------|-------|
| KYK206 | 160 մմ | 6/120 |

Երկարաշուրթ արքան

DIN 5745

HRC 55-60



Никелевое хромированное покрытие



| կող | Նկարագրություն | քանակ |
|--------|----------------|-------|
| KKB408 | 210 մմ | 60 |

Կոմբինացված փոքր արքան

HRC 55-60



Նիկելապատ



| կող | Նկարագրություն | քանակ |
|--------|----------------|--------|
| KPM305 | 130 մմ | 12/120 |

Աքցան

DIN 5749

HRC 55-60



Նիկելապատ



| կող | Նկարագրություն | քանակ |
|--------|----------------|-------|
| KYK306 | 160 մմ | 6/120 |



Կոմբինացված հարթաշուրթ արցան

DIN 5746

HRC 55-60

CR-V
ՊՐՈՖԻ

Նիկելապատ



| Կոդ | Նկարագրություն | քանակ |
|--------|----------------|-------|
| KPN306 | 160 մմ | 6/60 |
| KPN307 | 180 մմ | 6/60 |
| KPN308 | 200 մմ | 6/60 |

Կծաքցան՝ կողմնային կտրիչով, կոմբինացված

Նիկելապատ



| Կոդ | Նկարագրություն | քանակ |
|------|----------------|-------|
| OSY6 | 6" | 120/6 |
| OSY7 | 7" | 120/6 |

Կոմբինացված հարթաշուրթ արցան

Նիկելապատ



| Կոդ | Նկարագրություն | քանակ |
|------|----------------|-------|
| OSP6 | 6" | 60/6 |
| OSP7 | 7" | 60/6 |
| OSP8 | 8" | 60/6 |

Կծաքցան՝ կողմնային կտրիչով, կոմբինացված

Նիկելապատ



| Կոդ | Նկարագրություն | քանակ |
|------|----------------|-------|
| OOY6 | 6" | 120/6 |
| OOY7 | 7" | 120/6 |

Երկարաշուրթ արցան

Նիկելապատ



| Կոդ | Նկարագրություն | քանակ |
|------|----------------|-------|
| OOK6 | 6" | 120/6 |
| OOK7 | 7" | 120/6 |

Կոմբինացված հարթաշուրթ արցան

Նիկելապատ



| Կոդ | Նկարագրություն | քանակ |
|------|----------------|-------|
| OOP6 | 6" | 120/6 |
| OOP7 | 7" | 60/6 |
| OOP8 | 8" | 60/6 |





Կծաքցան, վերջույթ կտրող

Էրգոնոմիկ բռնակներ

| կոդ | Նկարագրություն | քանակ |
|------|----------------|--------|
| OM55 | 115 մմ | 240/12 |



Կծաքցան, կոմբինացված

Էրգոնոմիկ բռնակներ

| կոդ | Նկարագրություն | քանակ |
|------|----------------|--------|
| OM51 | 115 մմ | 240/12 |



Կծաքցան՝ կողմնային կտրիչով

Էրգոնոմիկ բռնակներ

| կոդ | Նկարագրություն | քանակ |
|------|----------------|--------|
| OM52 | 115 մմ | 240/12 |



Կծաքցան, փոքր, կոմբինացված

Էրգոնոմիկ բռնակներ

| կոդ | Նկարագրություն | քանակ |
|------|----------------|-------|
| OM71 | 115 մմ | 240 |



Հարթաշուրթ

Էրգոնոմիկ բռնակներ

| կոդ | Նկարագրություն | քանակ |
|------|----------------|-------|
| OCB7 | 7" 180 մմ | 120 |



Հարթաշուրթ

Էրգոնոմիկ բռնակներ

| կոդ | Նկարագրություն | քանակ |
|------|----------------|-------|
| OOS7 | 7" 180 մմ | 120 |
| OCS7 | 7" 180 մմ | 120 |



Կծաքցան, փոքր, կոմբինացված

Նիկելապատ

| կոդ | Նկարագրություն | քանակ |
|------|----------------|--------|
| OM61 | 115 մմ | 12/120 |





Կարգավորվող բանալի



DIN 31-17



Էրգոնոմիկ

| Կոդ | Նկարագրություն | Քանակ |
|-------|----------------|-------|
| ANK06 | 6", 0 - 20 | 6/120 |
| ANK08 | 8", 0 - 24 | 6/48 |
| ANK10 | 10", 0 - 29 | 6/48 |
| ANK12 | 12", 0 - 35 | 6/24 |



Կարգավորվող բանալի



DIN 31-17



Նիկելապատ

| Կոդ | Նկարագրություն | Քանակ |
|--------|----------------|-------|
| KKR108 | 200 մմ, 8" | 6/60 |



Տափակաբերան աքցան-բանալի



Նիկելապատ

Էրգոնոմիկ

| Կոդ | Նկարագրություն | Քանակ |
|--------|----------------|-------|
| KAP310 | 250 մմ | 6/36 |



Խողովակի կարգավորվող բանալի, կեռ քթով

DIN 8976



Էրգոնոմիկ

| Կոդ | Նկարագրություն | Քանակ |
|--------|----------------|-------|
| KFP110 | 10" | 6/48 |
| KFP112 | 12" | 6/48 |



Խողովակի բանալի, կարգավորվող

DIN 5234



Էրգոնոմիկ

| Կոդ | Նկարագրություն | Քանակ |
|-------|----------------|-------|
| ANM1 | 1 | 1/24 |
| ANM15 | 1.5 | 1/24 |
| ANM2 | 2 | 1/12 |



Խողովակի կարգավորվող բանալի, կեռ քթով

DIN 8976



Էրգոնոմիկ

| Կոդ | Նկարագրություն | Քանակ |
|------|----------------|-------|
| OF11 | 10" | 6/48 |



Կարգավորվող բանալի



| կոդ | Նկարագրություն | քանակ |
|--------|----------------|-------|
| ANKS06 | 6", 0 - 29 | 3/120 |
| ANKS08 | 8", 0 - 35 | 3/60 |
| ANKS10 | 10" | 3/48 |
| ANKS12 | 12" | 3/24 |

Երկաթե աքցան-բանալի



Էրգոնոմիկ

| կոդ | Նկարագրություն | քանակ |
|-------|----------------|-------|
| OAP15 | 250 մմ | 48/6 |

Հաղորդալարի մաքրման և մշակման սարք



HRC
42-48



Էրգոնոմիկ

| կոդ | Նկարագրություն | քանակ |
|-------|----------------|-------|
| NP120 | 1.0-8.0 մմ | 48 |

Հաղորդալարի մաքրման և մշակման սարք



HRC
42-48



Էրգոնոմիկ

| կոդ | Նկարագրություն | քանակ |
|-------|----------------|-------|
| NP110 | 0.8-16 մմ | 40 |

Հաղորդալարի մաքրելու և մշակման սարք



HRC
42-48



Էրգոնոմիկ

| կոդ | Նկարագրություն | քանակ |
|-------|----------------|-------|
| NP100 | 1.6-8.0 մմ | 100 |

Հաղորդալար մաքրելու և մշակելու սարք



HRC
42-48



Էրգոնոմիկ

| կոդ | Նկարագրություն | քանակ |
|-------|----------------|-------|
| NP100 | 1.5-6.0 մմ | |



Անրացման սարք

- Ø 2,4/3,0
3,2/4,0 mm**
- Ø 2,4/3,0/3,2
4,0/4,8/5,0 mm**
- Ø 2,4/3,0/3,2
4,0/4,8/5,0 mm**

Էրգոնոմիկ



| կոդ | Նկարագրություն | քանակ |
|--------|----------------|-------|
| OPER01 | 9,5" | 30 |

Եռակցման սարքի բռնակ

Էրգոնոմիկ



| կոդ | Նկարագրություն | քանակ |
|--------|----------------|-------|
| TKP400 | 400A | 50 |

PVC խողովակի մկրատ



HRC 56-58 **Ø 42Mm**



| կոդ | Նկարագրություն | քանակ |
|-------|----------------|-------|
| MKB01 | 42 մմ | 60 |

PVC խողովակի մկրատ

HRC 56-58 **Ø 42MM**



| Код | Характеристика | Шт/кор |
|-------|----------------|--------|
| MKB03 | 42 մմ | 60/6 |

PVC խողովակի մկրատ

Այլուսինե պատյան

HRC 56-58 **Ø 42Mm**



| կոդ | Նկարագրություն | քանակ |
|-------|----------------|-------|
| MKB04 | 42 մմ | 48 |

Մետաղ կտրող մկրատ



Cr-MO
որոշման

Նիկելապատ

DIN 64-38 **HRC 60-62** Patented



| կոդ | Նկարագրություն | քանակ |
|--------|----------------|-------|
| MKK250 | 10" 250 մմ | 6/10 |



Այգու մկրատ



Այուսինե բռնակ

Նիկելապատ

| Կոդ | Նկարագրություն | քանակ |
|-------|----------------|-------|
| MK210 | 10"-250 մմ | 12/5 |

Հտելու մկրատ



Այուսինե բռնակ

Նիկելապատ

| Կոդ | Նկարագրություն | քանակ |
|-------|----------------|-------|
| MK211 | 11"-275 մմ | 12/5 |

Թիթեղ կտրող մկրատ



Նիկելապատ



| Կոդ | Նկարագրություն | քանակ |
|-------|----------------|-------|
| MKT12 | 12" 300 մմ | 48/6 |

Հտելու մկրատ



Այուսինե բռնակ

Նիկելապատ

| Կոդ | Նկարագրություն | քանակ |
|-------|----------------|-------|
| MK206 | 8"-200 մմ | 12/5 |

Հտելու մկրատ

Այուսինե բռնակ

Նիկելապատ



| Կոդ | Նկարագրություն | քանակ |
|------|----------------|-------|
| MK08 | 8" (200 մմ) | 6/60 |
| MK10 | 10" (250 մմ) | 6/48 |

Հտելու մկրատ

Այուսինե բռնակ

Նիկելապատ



| Կոդ | Նկարագրություն | քանակ |
|-------|----------------|-------|
| MK105 | 8"-200 մմ | 60/6 |



Աքցան



Էրգոնոմիկ

| կոդ | Նկարագրություն | քանակ |
|------|---------------------------|-------|
| OK10 | 10" (250 մմ) Բետոնի տեսակ | 6/60 |
| OK11 | 11" (280 մմ) Բետոնի տեսակ | 6/60 |
| OKA7 | 7" (180 մմ) Հյուսն տեսակ | 6/60 |
| OKA8 | 8" (200 մմ) Հյուսն տեսակ | 6/60 |

Հտելու մկրատ, երկար պոչով



Պողպատե բռնակ

Ապակե մանրաթել

| կոդ | Նկարագրություն | քանակ |
|-------|----------------|-------|
| MK115 | 21" (550 mm) | 1/24 |

Այգեգործական մկրատ



Պողպատե բռնակ

Նիկելապատ

| կոդ | Նկարագրություն | քանակ |
|-------|----------------|-------|
| MK118 | 25" (625 մմ) | 12 |

Այգեգործական մկրատ



PVC բռնակ

Ապակե մանրաթել

| կոդ | Նկարագրություն | քանակ |
|-------|----------------|-------|
| MK117 | 10" (250 մմ) | 12 |

Այգեգործական մկրատ



Փայտե բռնակ

Նիկելապատ

| կոդ | Նկարագրություն | քանակ |
|------|----------------|-------|
| MK96 | 10" (250 մմ) | 24 |

Այգեգործական էտոց



Ալյումինե բռնակ

Ապակե մանրաթել

Էրգոնոմիկ

| կոդ | Նկարագրություն | քանակ |
|-------|----------------|-------|
| MKL02 | Բլիստեր փաթեթ | 1/6 |



Գլխիկների հավաքածու
(65 հատ)



20 հատ 28 մմ գլխիկ
 31 հատ 25 մմ գլխիկ
 9 հատ. գլխիկ
 2 հատ. Բոնակ 2 հատ. Կրիչ

| Կոդ | Նկարագրություն | քանակ |
|--------|----------------|--------------|
| KST102 | | 65 հավաքածու |

Գլխիկների հավաքածու
(34 հատ)



27 հատ. 25 մմ գլխիկ
 6 հատ. 50 մմ գլխիկ

| Կոդ | Նկարագրություն | քանակ |
|--------|----------------|--------------|
| KST104 | | 24 հավաքածու |

Գործիքների հավաքածու
(25 հատ)



20 հատ. 28 մմ գլխիկ,
 1 հատ. բռնակ
 1 հատ. կլորաքիթ տափակաբերան արցան
 1 հատ. մետաղալարի կծարցան
 1 հատ. խոշորացույց
 1 հատ. Պինցետ

| Կոդ | Նկարագրություն | քանակ |
|--------|----------------|--------------|
| KST103 | 25 բաղադրիչ | 24 հավաքածու |

Գլխիկների հավաքածու
(31 հատ)



31 հատ գլխիկ

| Կոդ | Նկարագրություն | քանակ |
|--------|----------------|---------------|
| KST106 | շաղափ 31 հատ. | 144 հավաքածու |

Պտուտակահանի հավաքածու
(15 հատ)



14 հատ գլխադիր, 1 հատ կրող

| Կոդ | Նկարագրություն | քանակ |
|--------|----------------|--------------|
| KST101 | շաղափ 15 հատ. | 48 հավաքածու |



Պտուտակահան



Էրգոնոմիկ

Նիկելապատ



| Կոդ | Նկարագրություն | քանակ |
|----------|----------------|-------|
| TSDD4100 | 4 x 100 մմ | 240 |
| TSDD4125 | 4 x 125 մմ | 240 |
| TSDD4150 | 4 x 150 մմ | 240 |
| TSDD5100 | 5 x 100 մմ | 240 |
| TSDD5125 | 5 x 125 մմ | 240 |
| TSDD5150 | 5 x 150 մմ | 240 |
| TSDD6100 | 6 x 100 մմ | 240 |
| TSDD6125 | 6 x 125 մմ | 240 |

| Կոդ | Նկարագրություն | քանակ |
|----------|----------------|-------|
| TSYY4100 | 4 x 100 մմ | 240 |
| TSYY4125 | 4 x 125 մմ | 240 |
| TSYY4150 | 4 x 150 մմ | 240 |
| TSYY5100 | 5 x 100 մմ | 240 |
| TSYY5125 | 5 x 125 մմ | 240 |
| TSYY6100 | 6 x 100 մմ | 240 |



Պտուտակահան



| Կոդ | Նկարագրություն | քանակ |
|---------|----------------|--------|
| TSD4125 | 4 x 125 մմ | 20 հատ |
| TSD4150 | 4 x 150 մմ | 20 հատ |
| TSD5100 | 5 x 100 մմ | 20 հատ |
| TSD5125 | 5 x 125 մմ | 20 հատ |
| TSD5150 | 5 x 150 մմ | 20 հատ |

| Կոդ | Նկարագրություն | քանակ |
|---------|----------------|--------|
| TSY4125 | 4 x 125 մմ | 20 հատ |
| TSY4150 | 4 x 150 մմ | 20 հատ |
| TSY6100 | 6 x 100 մմ | 20 հատ |
| TSY6125 | 6 x 125 մմ | 20 հատ |





Պտուտակահան



Էրգոնոմիկ

Նիկելապատ

| Կոդ | Նկարագրություն | քանակ |
|---------|----------------|--------|
| TPY5100 | 5 x 100 մմ | 25 հատ |
| TPY5125 | 5 x 125 մմ | 20 հատ |
| TPD6100 | 6 x 100 մմ | 20 հատ |



Փոփոխվող պտուտակահան



PH1
PH2



3/16
1/2



| Կոդ | Նկարագրություն | քանակ |
|--------|----------------|-------|
| TRT012 | Նիկելապատ | 50 |



Պտուտակահան



Էրգոնոմիկ

Նիկելապատ

| Կոդ | Նկարագրություն | քանակ |
|----------|----------------|--------|
| KNTD4100 | 4 x 100 մմ | 25 հատ |
| KNTD5100 | 45x 100 մմ | 25 հատ |



Պտուտակահան



Էրգոնոմիկ

Նիկելապատ

| Կոդ | Նկարագրություն | քանակ |
|----------|----------------|--------|
| KNTY5100 | 5 x 100 մմ | 25 հատ |
| KNTY5125 | 5 x 125 մմ | 25 հատ |
| KNTY5150 | 5 x 150 մմ | 25 հատ |
| KNTY6100 | 6 x 100 մմ | 20 հատ |
| KNTY6125 | 6 x 125 մմ | 20 հատ |



Պտուտակահան



| Կոդ | Նկարագրություն | քանակ |
|---------|----------------|-------|
| TRT0475 | 4x75mm | 800 |
| TRT0510 | 5x100mm | 600 |





Մագնիսով չափիչ ժապավեն

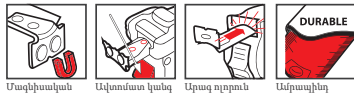

Մագնիսական Ավտոմատ կանգ Արագ ոլորուն Ամրապինդ

| Կոդ | Նկարագրություն | քանակ |
|-----------|----------------|--------|
| MTN02316 | 3 մ *16 մմ | 12/480 |
| MTN02519 | 5 մ *19 մմ | 12/480 |
| MTN027525 | 7.5 մ *25 մմ | 12/240 |

Չափիչ ժապավեն



| Կոդ | Նկարագրություն | քանակ |
|-------|----------------|-------|
| MBM20 | 20 մ, 16 մմ | 36 |
| MBM30 | 30 մ, 19 մմ | 36 |

Մագնիսով չափիչ ժապավեն

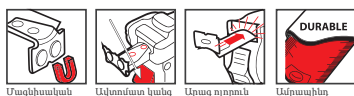

Մագնիսական Ավտոմատ կանգ Արագ ոլորուն Ամրապինդ

| Կոդ | Նկարագրություն | քանակ |
|---------|----------------|--------|
| MTM316 | 3 մ *16 մմ | 240/12 |
| MTM7525 | 75 մ x 25 մմ | 60/12 |

Չափիչ ժապավեն

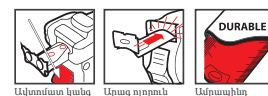

Ավտոմատ կանգ Արագ ոլորուն Ամրապինդ

| Կոդ | Նկարագրություն | քանակ |
|--------|----------------|--------|
| MTP519 | 5 մ x 19 մմ | 120/12 |
| MTP525 | 5 մ x 25 մմ | 120/12 |

Մագնիսով չափիչ ժապավեն



Մագնիսական Ավտոմատ կանգ Արագ ոլորուն Ամրապինդ

| Կոդ | Նկարագրություն | քանակ |
|---------|----------------|--------|
| KMM0316 | 3 մ, 16 մմ | 12/240 |
| KMM0525 | 5 մ, 25 մմ | 12/120 |
| KMM1025 | 10 մ, 25 մմ | 8/48 |

Չափիչ ժապավեն

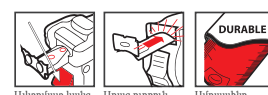

Ավտոմատ կանգ Արագ ոլորուն Ամրապինդ

| Կոդ | Նկարագրություն | քանակ |
|---------|----------------|--------|
| KML0316 | 3 մ, 16 մմ | 12/240 |
| KML0525 | 5 մ, 25 մմ | 12/120 |
| KML1025 | 10 մ, 25 մմ | 8/48 |



Լազերային հարթաչափ



| Կոդ | Նկարագրություն | քանակ |
|---------|----------------|-------|
| WRL535B | Կապույտ | 1/12 |

Լազերային հարթաչափ



| Կոդ | Նկարագրություն | քանակ |
|---------|----------------|-------|
| WRL520R | Կարմիր | 1/12 |

Լազերային հարթաչափ



| Կոդ | Նկարագրություն | քանակ |
|---------|----------------|-------|
| WRL530G | կանաչ | 1/12 |

Շտատիվ



| Կոդ | Նկարագրություն | քանակ |
|--------|----------------|-------|
| WRLT12 | 1.2 մ Շտատիվ | 1/30 |

Չափիչ ժապավեն



Ավտոմատ կանգ Արագ ոլորում Ամրապինդ

| Կոդ | Նկարագրություն | քանակ |
|--------|----------------|--------|
| MTR316 | 3 մ x 16 մմ | 240/12 |
| MTR519 | 5 մ x 19 մմ | 120/12 |

Մագնիսով չափիչ ժապավեն



Մագնիսական Ավտոմատ կանգ Արագ ոլորում Ամրապինդ

| Կոդ | Նկարագրություն | քանակ |
|-----------|----------------|--------|
| MTN04316 | 3 մ x 16 մմ | 12/480 |
| MTN04519 | 5 մ x 19 մմ | 12/480 |
| MTN047525 | 7.5 մ x 25 մմ | 12/240 |
| MTN041025 | 10 մ x 25 մմ | |

Մագնիսով չափիչ ժապավեն



Մագնիսական Ավտոմատ կանգ Արագ ոլորում Ամրապինդ

| Կոդ | Նկարագրություն | քանակ |
|-----------|----------------|--------|
| MTN03519 | 5 մ x 19 մմ | 12/480 |
| MTN037525 | 7.5 մ x 25 մմ | 12/240 |
| MTN031025 | 10 մ x 25 մմ | |



Այլումինե հարթաչափ

Հարթաչափ



5 աչքեր



| Կոդ | Նկարագրություն | քանակ |
|-------|----------------|-------|
| SUG04 | 40 սմ | 1/50 |
| SUG05 | 50 սմ | 1/50 |
| SUG06 | 60 սմ | 1/20 |
| SUG08 | 80 սմ | 1/20 |
| SUG10 | 100 սմ | 1/20 |

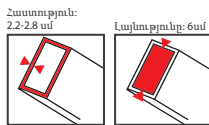

AL

3 աչքեր



| Կոդ | Նկարագրություն | քանակ |
|------|----------------|-------|
| SU80 | 80 սմ | 1/60 |

Այլումինե հարթաչափ

Այլումինե հարթաչափ

AL

3 աչքեր



| Կոդ | Նկարագրություն | քանակ |
|-------|----------------|-------|
| SU240 | 40 սմ | 1/50 |



Matt Chromium

AL

3 աչքեր



| Կոդ | Նկարագրություն | քանակ |
|-------|----------------|-------|
| SU360 | 60 սմ | 1/50 |
| SU380 | 80 սմ | 1/40 |



Այլումինե հարթաչափ

Մվաղի ուղղիչ

AL

1 աչքեր



| Կոդ | Նկարագրություն | քանակ |
|---------|----------------|-------|
| MASTL20 | 200 սմ | 10 |
| MASTL25 | 250 սմ | 10 |

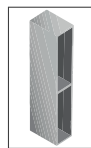
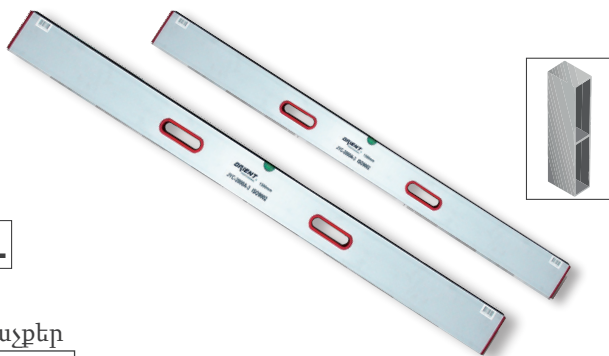

AL

3 աչքեր



| Կոդ | Նկարագրություն | քանակ |
|---------|--------------------|-------|
| MASR10 | 1,0 մ | 10 |
| MASR15L | 1,5 մ (0,9x100x18) | 10 |
| MASR20L | 2,0 մ (1,0x100x18) | 10 |

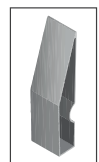
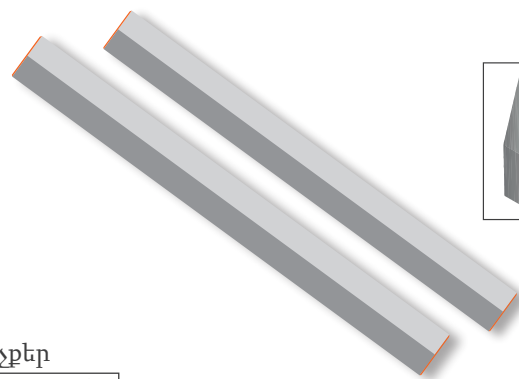



Գեոդեզիական չափիչ ժապավեն

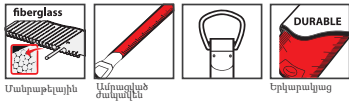

Մանրաթելային

Անուղակած ժապավեն

Երկարակցաց

| կոդ | Նկարագրություն | քանակ |
|-------|----------------|-------|
| MRL10 | 10 մ | 1/20 |
| MRL20 | 20 մ | 1/20 |
| MRL30 | 30 մ | 1/20 |
| MRL50 | 50 մ | 1/20 |

“L” տիպի անկյունաչափ



AL

| կոդ | Նկարագրություն | քանակ |
|-------|----------------|--------|
| GN030 | 30 սմ | 120/12 |
| GN035 | 35 սմ | 120/12 |
| GN040 | 40 սմ | 120/12 |

Անկյունաչափ, ալյումին



AL

| կոդ | Նկարագրություն | քանակ |
|-------|----------------|-------|
| GNA25 | 25 սմ | 48/6 |
| GNA50 | 50 սմ | 48/6 |
| GNA60 | 60 սմ | 48/6 |

Մետաղյա քանոն

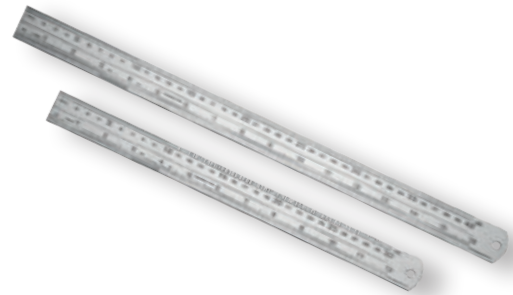

Steel

| կոդ | Նկարագրություն | քանակ |
|--------|----------------|-------|
| CET030 | 30 սմ | 1/600 |

Ներկարարական թել նշումների համար



| կոդ | Նկարագրություն | քանակ |
|--------|----------------|-------|
| WR31 | ներկ 30 մ | 60 |
| WR32 | ներկ 50 մ | 60 |
| WRP115 | փոշի 115 գր | 100 |

Թել ներկարարական նշումների համար



| կոդ | Նկարագրություն | քանակ |
|------|----------------|-------|
| WR30 | ներկ, 30մ, | 6/60 |



Լամինատի սղոց



| Կոդ | Նկարագրություն | քանակ |
|--------|----------------|-------|
| KYT824 | 600 մմ | 5/20 |

Պատյանով սղոց



PVC թռնակ

Փայտ



| Կոդ | Նկարագրություն | քանակ |
|--------|----------------|-------|
| TS2401 | 240 մմ | 36/6 |

Պլաստմասե բռնակով սղոց



Մետաղ



PVC թռնակ

| Կոդ | Նկարագրություն | քանակ |
|-------|----------------|-------|
| TSK26 | 30 սմ, H: 24 | 48 |

Չեռքի սղոց



PVC թռնակ

45°

90°



| Կոդ | Նկարագրություն | քանակ |
|-------|----------------|-------|
| TSK27 | 270 մմ | 1/50 |

Նրբասղոցի շերտ



Մետաղ

Փայտ



| Կոդ | Նկարագրություն | քանակ |
|--------|-----------------------------|--------------|
| JSB201 | T118A-5, 50 մմ, HSS, մետաղի | 100 ավաքաձու |

Նրբասղոցի մետաղյա շերտ



| Կոդ | Նկարագրություն | քանակ |
|-------|----------------|-------|
| TSA35 | 30 տ, H: 13 | 66/6 |

Սկավառակ



Կոշտ խոտի, թփերի և ծառերի բարակ բների համար:

| Կոդ | Նկարագրություն | քանակ |
|---------|----------------|-------|
| RDY1261 | 40 ատամ | 50 |

Սկավառակ



Կոշտ խոտի, թփերի և ծառերի բարակ բների համար:

| Կոդ | Նկարագրություն | քանակ |
|---------|----------------|-------|
| RDY1281 | 40 ատամ | 50 |

Սկավառակ



Կոշտ խոտի, թփերի և ծառերի բարակ բների համար:

| Կոդ | Նկարագրություն | քանակ |
|---------|----------------|-------|
| RDY1251 | 40 ատամ | 50 |

Փայտ կտրող սկավառակ



| Կոդ | Նկարագրություն | քանակ |
|---------|----------------|-------|
| TS24140 | 140 մմ, 24T | 100 |
| TS24200 | 200 մմ, 24T | 50 |
| TS24210 | 210 մմ, 24T | 50 |
| TS30210 | 220 մմ, 30T | 50 |



Մուրճ, փայտե պոչով



| Կոդ | Նկարագրություն | քանակ |
|-------|----------------|-------|
| CKA01 | 100 գր | 120 |
| CKA05 | 500 գր | 48 |
| CKA06 | 600 գր | 24 |



Փայտե
բռնակով

DIN
10-41

50-58
HRC

- Բռնակը հացենու փայտից է
- Դարբնոցային գլուխը կարծրացած է ինդուկտիվ մեթոդով
- Գլխիկ ամրացվում է պողպատե սեպով



Մուրճ, փայտե պոչով

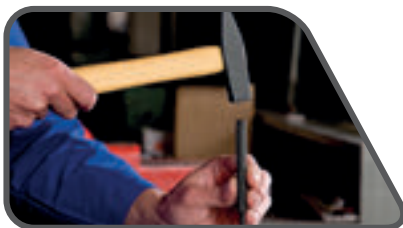

| Կոդ | Նկարագրություն | քանակ |
|------|----------------|-------|
| CK02 | 200 գր | 72 |
| CK03 | 300 գր | 60 |
| CK08 | 800 գր | 24 |
| CK10 | 1000 գր | 24 |
| CK15 | 1500 գր | 12 |
| CK20 | 2000 գր | 12 |



Փայտե
բռնակով

DIN
10-41

50-58
HRC

- Բռնակը հացենու փայտից է
- Դարբնոցային գլուխը կարծրացած է ինդուկտիվ մեթոդով
- Գլխիկ ամրացվում է պողպատե սեպով





Մուրճ

Ռետինե բռնակ



DIN 10-41
48-55
HRC

| Կոդ | Նկարագրություն | քանակ |
|-------|----------------|-------|
| CKF03 | 300 գր | 60/12 |
| CKF05 | 500 գր | 48/6 |
| CKF08 | 800 գր | 24/6 |
| CKF10 | 1000 գր | 24/6 |



Մուրճ

Փայտե բռնակով

Փայտե բռնակ



DIN 10-41
50-58
HRC

| Կոդ | Նկարագրություն | քանակ |
|--------|----------------|-------|
| KTC603 | 300 գր | 12/72 |
| KTC605 | 500 գր | 6/48 |
| KTC608 | 800 գր | 6/24 |
| KTC610 | 1000 գր | 6/24 |



Մուրճ մեխահան

Ռետինե բռնակ

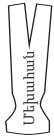

DIN 72-39
52-60
HRC

| Կոդ | Նկարագրություն | քանակ |
|-------|----------------|-------|
| CKKS5 | 500 գր - 8" | 36 |



Ռետինե մուրճ

Փայտե բռնակով



| Կոդ | Նկարագրություն | քանակ |
|-------|-----------------------|-------|
| CKW08 | 300 գր, 8 օզ, Սպիտակ | 60 |
| CKW12 | 400 գր 12 օզ, Սպիտակ | 48 |
| CKW16 | 500 գր, 16 օզ, Սպիտակ | 36 |
| CKW20 | 400 գր, 20 օզ, Սպիտակ | 36 |
| CKW24 | 500 գր, 24 օզ, Սպիտակ | 24 |



Մուրճ քարի

Փայտե բռնակով

| Կոդ | Նկարագրություն | քանակ |
|-------|----------------|-------|
| CKB10 | 1.0 կգ | 24 |
| CKB15 | 1.5 կգ | 12 |
| CKB20 | 2.0 կգ | 12 |



Պլաստիկից մուրճ



| Կոդ | Նկարագրություն | քանակ |
|-------|----------------|-------|
| CKG12 | 430 գր | 60 |



Ռետինե գլխով մուրճ,



Ռետինե բռնակ

| Կոդ | Նկարագրություն | քանակ |
|--------|----------------|-------|
| KPT712 | 12 Oz. Սեվ | 6/36 |

Կեռ բռնակով կացին,



40-48

HRC

DIN
51-31

Փայտե բռնակով

| Կոդ | Նկարագրու թյուն | քանակ |
|-------|-----------------|-------|
| BA601 | 15" - 600 գր. | 24 |

Ուրազ



| Կոդ | Նկարագրություն | քանակ |
|-------|----------------|-------|
| KEB01 | Փայտե բռնակով | 24 |



Պլաստմասե ամրակ՝ խամուտ,

| Կոդ | Նկարագրություն | քանակ |
|---------|------------------|----------|
| S25100B | 2.5*100 մմ - Սեվ | 800 տուփ |
| S25150 | 2.5*150 մմ | 500 տուփ |
| S25200 | 2.5*200 մմ | 300 տուփ |
| S25200B | 2.5*200 մմ - Սեվ | 300 տուփ |
| S29150 | 2.9*150 մմ | 300 տուփ |
| S29200 | 2.9*200 մմ | 250 տուփ |
| S29250 | 2.9*250 մմ | 250 տուփ |
| S29300 | 2.9*300 մմ | 200 տուփ |
| S36100 | 3.6*100 մմ | 300 տուփ |
| S36100B | 3.6*100 մմ - Սեվ | 300 տուփ |
| S36150 | 3.6*150 մմ | 300 տուփ |
| S36150B | 3.6*150 մմ - Սեվ | 300 տուփ |
| S36200B | 3.6*200 մմ - Սեվ | 300 տուփ |

| Կոդ | Նկարագրություն | քանակ |
|---------|------------------|----------|
| S36250 | 3.6*250 մմ | 210 տուփ |
| S36250B | 3.6*250 մմ - Սեվ | 210 տուփ |
| S36300 | 3.6*300 մմ | 125 տուփ |
| S39300 | 3.9*300 մմ | 125 տուփ |
| S39350 | 3.9*350 մմ | 150 տուփ |
| S39400 | 3.9*400 մմ | 150 տուփ |
| S48200 | 4.8*200 մմ | 150 տուփ |
| S48200B | 4.8*200 մմ - Սեվ | 150 տուփ |
| S48250 | 4.8*250 մմ | 150 տուփ |
| S48250B | 4.8*250 մմ - Սեվ | 150 տուփ |
| S48350 | 4.8*350 մմ | 100 տուփ |
| S76500 | 7.6*500 մմ | 30 տուփ |
| S90600 | 9.0*600 մմ | 15 տուփ |





Թուղթ կտրելու դանակ



**YENI
ÜRÜN**



| կոդ | Նկարագրություն | քանակ |
|---------|----------------|--------|
| MAK119S | Պլաստիկից | 50/400 |

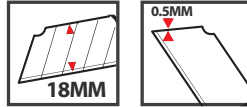

Թուղթ կտրելու դանակ

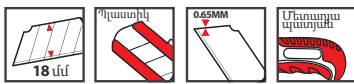

| կոդ | Նկարագրություն | քանակ |
|--------|------------------|--------|
| MAK100 | ալյումինից 18 մմ | 144/12 |
| MAK110 | պլաստիկից 18 մմ | 144/12 |

Թուղթ կտրելու դանակ

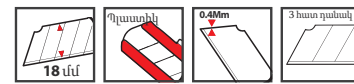

| կոդ | Նկարագրություն | քանակ |
|-------|----------------|--------|
| MAK03 | 18 մմ | 120/12 |

Թուղթ կտրելու դանակ

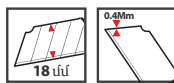

| կոդ | Նկարագրություն | քանակ |
|--------|----------------|-------|
| MAK117 | 18 մմ, դեղին | 24/12 |

Թուղթ կտրելու դանակ

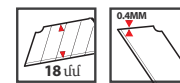

| կոդ | Նկարագրություն | քանակ |
|--------|----------------|-------|
| MAK119 | 18 մմ, | 24/12 |

Դանակի սայրեր թղթյա պաստառի համար



| կոդ | Նկարագրություն | քանակ |
|-------|---------------------------|--------|
| MAKB2 | 10 հատ տուփի մեջ, 14 շեղք | 400/20 |

Ստեպլերի միջուկ



| կոդ | Նկարագրություն | քանակ |
|--------|------------------------|------------------|
| STND06 | 6 մմ, տուփի մեջ: 5000 | 5000 հատ/30 տուփ |
| STND08 | 8 մմ, տուփի մեջ: 5000 | 5000 հատ/30 տուփ |
| STND10 | 10 մմ, տուփի մեջ: 5000 | 5000 հատ/30 տուփ |
| STND12 | 12 մմ, տուփի մեջ: 5000 | 5000 հատ/30 տուփ |



**Առավելագույն հզորություն
Առավելագույն արդյունավետություն**

Գայլիկոն

| Կոդ | Նկարագրություն | քանակ |
|---------|----------------|-------|
| MTHT025 | 2,5 մմ | 7000 |
| MTHT03 | 3,0 մմ | 4000 |
| MTHT035 | 3,5 մմ | 4000 |
| MTHT038 | 3,8 մմ | 4000 |
| MTHT04 | 4,0 մմ | 4000 |
| MTHT042 | 4,2 մմ | 4000 |
| MTHT045 | 4,5 մմ | 2400 |
| MTHT048 | 4,8 մմ | 2400 |
| MTHT05 | 5,0 մմ | 2400 |
| MTHT055 | 5,5 մմ | 1250 |
| MTHT06 | 6,0 մմ | 1250 |
| MTHT065 | 6,5 մմ | 1250 |
| MTHT07 | 7,0 մմ | 700 |
| MTHT075 | 7,5 մմ | 700 |
| MTHT08 | 8,0 մմ | 700 |
| MTHT09 | 9,0 մմ | 350 |
| MTHT10 | 10,0 մմ | 350 |
| MTHT11 | 11,0 մմ | 250 |
| MTHT12 | 12,0 մմ | 250 |
| MTHT13 | 13,0 մմ | 250 |
| MTHT14 | 14,0 մմ | 250 |
| MTHT15 | 15,0 մմ | 150 |
| MTHT16 | 16,0 մմ | 150 |

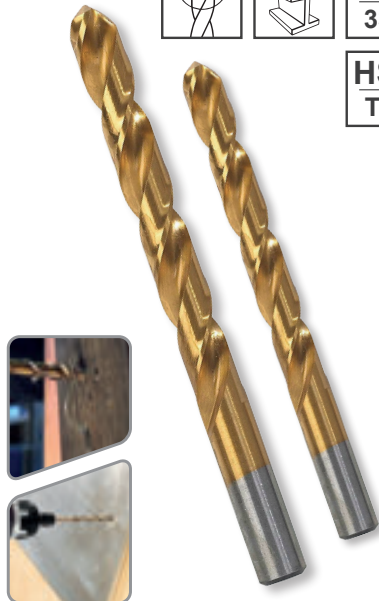

Գայլիկոն

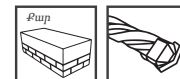

| Կոդ | Նկարագրություն | քանակ |
|----------|----------------|--------|
| KMU1012 | 10 մմ | 35/350 |
| KMU1215 | 12 մմ | 25/250 |
| KMU8120 | 8 մմ | 35/700 |
| OMB04070 | 4 x 70 մմ | 1000 |
| OMB06100 | 6 x 100 մմ | 1000 |
| OMB06150 | 6 x 150 մմ | 1000 |
| OMB06200 | 6 x 200 մմ | 1000 |
| OMB06250 | 6 x 250 մմ | 600 |
| OMB06300 | 6 x 300 մմ | 600 |
| OMB07100 | 7 x 100 մմ | 1000 |
| OMB07150 | 7 x 150 մմ | 1000 |
| OMB07200 | 7 x 200 մմ | 1000 |
| OMB08100 | 8 x 100 մմ | 500 |
| OMB08150 | 8 x 150 մմ | 500 |
| OMB08250 | 8 x 250 մմ | 300 |
| OMB08300 | 8 x 300 մմ | 300 |
| OMB09120 | 9 x 120 մմ | 500 |
| OMB09150 | 9 x 150 մմ | 500 |
| OMB09200 | 9 x 200 մմ | 300 |
| OMB10150 | 10 x 150 մմ | 500 |
| OMB10200 | 10 x 200 մմ | 300 |
| OMB10250 | 10 x 250 մմ | 300 |
| OMB10300 | 10 x 300 մմ | 200 |
| OMB12150 | 12 x 150 մմ | 250 |
| OMB12200 | 12 x 200 մմ | 200 |
| OMB12250 | 12 x 250 մմ | 200 |
| OMB12300 | 12 x 300 մմ | 150 |
| OMB14150 | 14 x 150 մմ | 200 |
| OMB14200 | 14 x 200 մմ | 200 |
| OMB14300 | 14 x 300 մմ | 100 |
| OMB16150 | 16 x 150 մմ | 200 |
| OMB16200 | 16 x 200 մմ | 100 |

Մետաղյա գայլիկոն

| Կոդ | Նկարագրություն | քանակ |
|---------|----------------|-------|
| ABT0623 | 230x6 մմ | 200 |
| ABT0823 | 230x8 մմ | 200 |
| ABT1046 | 460x10 մմ | 100 |
| ABT1246 | 460x12 մմ | 100 |
| ABT1446 | 460x14 մմ | 50 |
| ABT1623 | 230x16 մմ | 100 |
| ABT1646 | 460x16 մմ | 50 |
| ABT1823 | 230x18 մմ | 100 |
| ABT1846 | 460x18 մմ | 50 |
| ABT2023 | 230x22 մմ | 50 |
| ABT2046 | 460x20 մմ | 50 |
| ABT2223 | 230x22 մմ | 50 |
| ABT2246 | 460x22 մմ | 25 |
| ABT2523 | 230x25 մմ | 50 |
| ABT2546 | 460x25 մմ | 25 |

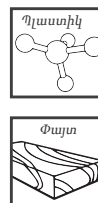

Գայլիկոն



| Կոդ | Նկարագրություն | քանակ |
|---------|----------------|-------|
| OMT2020 | 2,0 մմ | 2400 |
| OMT2032 | 3,2 մմ | 1200 |
| KMU205 | 5,0 մմ | 2400 |
| KMU2075 | 7,5 մմ | 300 |
| KMU209 | 9,0 մմ | 300 |

Գայլիկոն

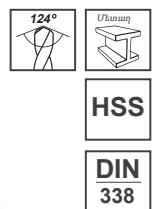

| Կոդ | Նկարագրություն | քանակ |
|--------|----------------|-------|
| OMH015 | 1,5 մմ | 7000 |



| Կոդ | Նկարագրություն | քանակ | Կոդ | Նկարագրություն | քանակ | Կոդ | Նկարագրություն | քանակ |
|-----------|----------------|-------|-----------|----------------|-------|-----------|----------------|-------|
| OMP06110 | 06* 110 մմ | 500 | OMP12600 | 12*600 մմ | 100 | OMP24210 | 24*210 մմ | 150 |
| OMP06160 | 06* 160 մմ | 500 | OMP141000 | 14*1000 մմ | 50 | OMP24350 | 24*350 մմ | 40 |
| OMP06210 | 06* 210 մմ | 250 | OMP14160 | 14*160 մմ | 200 | OMP24450 | 24*450 մմ | 40 |
| OMP06350 | 06* 350 մմ | 150 | OMP14210 | 14*210 մմ | 200 | OMP24600 | 24*600 մմ | 20 |
| OMP07110 | 07* 110 մմ | 500 | OMP14260 | 14*260 մմ | 150 | OMP251000 | 25*1000 մմ | 20 |
| OMP07160 | 07* 160 մմ | 500 | OMP14310 | 14*310 մմ | 100 | OMP25210 | 25*210 մմ | 100 |
| OMP07210 | 07* 210 մմ | 250 | OMP14350 | 14*350 մմ | 100 | OMP25260 | 25*260 մմ | 100 |
| OMP07260 | 07* 260 մմ | 250 | OMP14450 | 14*450 մմ | 100 | OMP25310 | 25*310 մմ | 50 |
| OMP07350 | 07* 350 մմ | 150 | OMP14600 | 14*600 մմ | 50 | OMP25350 | 25*350 մմ | 50 |
| OMP08110 | 08* 110 մմ | 500 | OMP161000 | 16*1000 մմ | 50 | OMP25450 | 25*450 մմ | 20 |
| OMP08160 | 08* 160 մմ | 250 | OMP16260 | 16*260 մմ | 200 | OMP25600 | 25*600 մմ | 20 |
| OMP08210 | 08* 210 մմ | 250 | OMP16310 | 16*310 մմ | 40 | OMP261000 | 26*1000 մմ | 20 |
| OMP08260 | 08* 260 մմ | 250 | OMP16350 | 16*350 մմ | 150 | OMP26210 | 26*210 մմ | 100 |
| OMP08350 | 08* 350 մմ | 150 | OMP16450 | 16*450 մմ | 100 | OMP26260 | 26*260 մմ | 50 |
| OMP08400 | 08* 400 մմ | 150 | OMP16600 | 16*600 մմ | 50 | OMP26310 | 26*310 մմ | 50 |
| OMP09160 | 09* 160 մմ | 500 | OMP181000 | 18*1000 մմ | 50 | OMP26350 | 26*350 մմ | 30 |
| OMP09210 | 09* 210 մմ | 250 | OMP18210 | 18*210 մմ | 150 | OMP26450 | 26*450 մմ | 30 |
| OMP101000 | 10*1000 մմ | 50 | OMP18260 | 18*260 մմ | 100 | OMP26600 | 26*600 մմ | 20 |
| OMP10110 | 10*110 մմ | 500 | OMP18310 | 18*310 մմ | 100 | OMP281000 | 28*1000 մմ | 20 |
| OMP10160 | 10*160 մմ | 250 | OMP18350 | 18*350 մմ | 100 | OMP28260 | 28*260 մմ | 50 |
| OMP10210 | 10*210 մմ | 200 | OMP18450 | 18*450 մմ | 50 | OMP28310 | 28*310 մմ | 40 |
| OMP10260 | 10*260 մմ | 200 | OMP18600 | 18*600 մմ | 50 | OMP28350 | 28*350 մմ | 40 |
| OMP10310 | 10*310 մմ | 150 | OMP201000 | 20*1000 մմ | 20 | OMP28450 | 28*450 մմ | 20 |
| OMP10350 | 10*350 մմ | 100 | OMP20210 | 20*210 մմ | 150 | OMP28600 | 28*600 մմ | 20 |
| OMP10450 | 10*450 մմ | 100 | OMP20260 | 20*260 մմ | 100 | OMP321000 | 32*1000 մմ | 20 |
| OMP10600 | 10*600 մմ | 50 | OMP20350 | 20*350 մմ | 50 | OMP32260 | 32*260 մմ | 40 |
| OMP121000 | 12*1000 մմ | 50 | OMP20450 | 20*450 մմ | 40 | OMP32310 | 32*310 մմ | 40 |
| OMP12160 | 12*160 մմ | 250 | OMP20600 | 20*600 մմ | 40 | OMP32350 | 32*350 մմ | 40 |
| OMP12210 | 12*210 մմ | 250 | OMP221000 | 22*1000 մմ | 20 | OMP32450 | 32*450 մմ | 20 |
| OMP12260 | 12*260 մմ | 150 | OMP22350 | 22*350 մմ | 50 | OMP32600 | 32*600 մմ | 20 |
| OMP12310 | 12*310 մմ | 100 | OMP22450 | 22*450 մմ | 40 | OMP65210 | 65*210 մմ | 250 |
| OMP12350 | 12*350 մմ | 100 | OMP22600 | 22*600 մմ | 40 | | | |
| OMP12450 | 12*450 մմ | 100 | OMP241000 | 24*1000 մմ | 20 | | | |

Գայլիկոն



Գայլիկոն

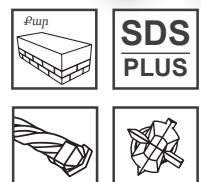
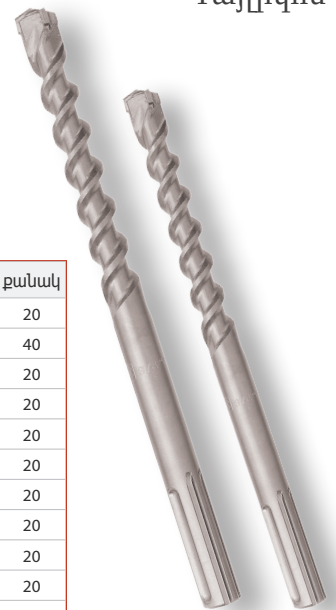

**Արագ
Հզոր
Պրոֆեսիոնալ**

| Կոդ | Նկարագրություն | քանակ |
|-----------|----------------|-------|
| OMM141000 | 1000x14 մմ | 40 |
| OMM14320 | 320x14 մմ | 40 |
| OMM14520 | 520x14 մմ | 40 |
| OMM161000 | 1000x16 մմ | 40 |
| OMM16600 | 600x16 մմ | 40 |
| OMM181000 | 1000x18 մմ | 40 |
| OMM18320 | 320x18 մմ | 40 |
| OMM18520 | 520x18 մմ | 40 |
| OMM18600 | 600x18 մմ | 40 |
| OMM201000 | 1000x20 մմ | 20 |
| OMM20320 | 320x20 մմ | 20 |
| OMM20520 | 520x20 մմ | 40 |
| OMM20600 | 600x20 մմ | 40 |
| OMM221000 | 1000x22 մմ | 20 |
| OMM22320 | 320x22 մմ | 40 |
| OMM22520 | 520x22 մմ | 40 |
| OMM22600 | 600x22 մմ | 40 |
| OMM241000 | 1000x24 մմ | 20 |
| OMM24320 | 320x24 մմ | 20 |
| OMM24520 | 520x24 մմ | 20 |
| OMM251000 | 1000x25 մմ | 20 |
| OMM25320 | 320x25 մմ | 40 |
| OMM25520 | 520x25 մմ | 20 |
| OMM25800 | 800x25 մմ | 20 |

| Կոդ | Նկարագրություն | քանակ |
|-----------|----------------|-------|
| OMM261000 | 1000x26 մմ | 20 |
| OMM26320 | 320x26 մմ | 40 |
| OMM26520 | 520x26 մմ | 20 |
| OMM26800 | 800x26 մմ | 20 |
| OMM281000 | 1000x28 մմ | 20 |
| OMM28370 | 370x28 մմ | 20 |
| OMM28570 | 570x28 մմ | 20 |
| OMM28800 | 800x28 մմ | 20 |
| OMM301000 | 1000x30 մմ | 20 |
| OMM30370 | 370x30 մմ | 20 |
| OMM30570 | 570x30 մմ | 20 |
| OMM30800 | 800x30 մմ | 20 |
| OMM321000 | 1000x32 մմ | 10 |
| OMM32570 | 570x32 մմ | 10 |
| OMM32800 | 800x32 մմ | 10 |
| OMM38570 | 570x38 մմ | 10 |
| OMM40570 | 570x40 մմ | 10 |



Աստիճանավոր մետաղի գայիկոն



180°



մետաղ



այլուսին

HSS
4241

| Կոդ | Նկարագրություն | քանակ |
|---------|----------------|-------|
| OMSD412 | 4x12 մմ | 50 |
| OMSD420 | 4x20 մմ | 50 |
| OMSD432 | 4x32 մմ | 50 |

Գայիկոնների հավաքածու



Քար



DIN
338

Պլաստիկից տուփ

3, 4, 5, 6, 7, 8, 9, 10mm

| Կոդ | Նկարագրություն | քանակ |
|---------|----------------|---------------|
| MTE5108 | 8 հատ. | 100 հավաքածու |

Գլխիկ



Պլաստիկից տուփ

| Կոդ | Նկարագրություն | քանակ |
|--------|--------------------|-------|
| BTS265 | PH2 - 65 մմ * 6 մմ | 12/10 |

Մետաղյա գլխիկ ձեռքի էլ. գործիքի համար



Պլաստիկից քսակ

| Կոդ | Նկարագրություն | քանակ |
|--------|----------------|-------|
| MTSH01 | 1/2", SDS Plus | 600 |

Պտուտակահանի գլխիկ



| Կոդ | Նկարագրություն | քանակ |
|---------|----------------|-------|
| BTC4208 | 42 մմ x 8 մմ | 1/120 |
| BTC4210 | 42 մմ x 10 մմ | 1/96 |

Անցք բացող գայիկոն

SDS
MAX

SDS
PLUS



| Կոդ | Նկարագրություն | քանակ |
|--------|------------------|-------|
| TCM200 | 200 մմ, SDS Max | 1/100 |
| TCM350 | 350 մմ, SDS MAX | 1/40 |
| TCP110 | 110 մմ, SDS Plus | 1/100 |
| TCP200 | 200 մմ, SDS Plus | 1/100 |
| TCP600 | 600 մմ, SDS Plus | 1/1 |



Կլոր սղոցաշերտ

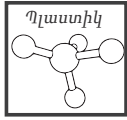
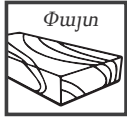

| Կոդ | Նկարագրություն | քանակ |
|-------|-------------------------|-------|
| TSB08 | 8 Pcs., 64 մմ - 127 մմ | 20/5 |
| TSB11 | 11 Pcs., 19 մմ - 64 մմ | 40/10 |
| TSB16 | 16 Pcs., 19 մմ - 127 մմ | 20/5 |

Բետոնի գայլիկոն-գավաթ

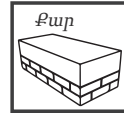

| Կոդ | Նկարագրություն | քանակ |
|--------|----------------|-------|
| TCS080 | 80 մմ | 1/30 |

Գայլիկոն-գավաթ

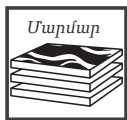

| Կոդ | Նկարագրություն | քանակ |
|--------|----------------|-------|
| TCT068 | 60 մմ | 30 |

Գայլիկոն-գավաթ



| Կոդ | Նկարագրություն | քանակ |
|-------|-------------------|-------|
| TSB31 | 33, 53, 67, 73 մմ | 5/20 |

Մետաղյա խառնիչ

PRM11 | PRM12 | PRM13



PRM1 | PRM2 | PRM3
PRM4 | PRM5

| Կոդ | Նկարագրություն | քանակ |
|-------|----------------|-------|
| PRM11 | 60x350 մմ | 1/40 |
| PRM12 | 80x400 մմ | 1/40 |
| PRM14 | 100x400 մմ | 1/40 |
| PRM5 | 100x600 մմ | 1/40 |



Գլխիկ՝ ձեռքի շարժիչով գործիքի համար



| Կոդ | Նկարագրություն | քանակ |
|--------|----------------|--------|
| KBB625 | PH2 - 6*25 մմ | 10 հատ |



Մետաղյա հատիչ էլ հորատիչի



**SDS
MAX**

| Կոդ | Նկարագրություն | քանակ |
|-------|------------------------------|-------|
| MTK21 | 18 x 400 մմ կլոր | 20/5 |
| MTK23 | 60 x 18 x 400 մմ, կլոր | 20/5 |
| MTK11 | 14 x 250 մմ կլոր | 50/5 |
| MTK12 | 14 x 250 մմ հարթ | 50/5 |
| MTK13 | 14 x 250 մմ հարթ լայնություն | 50/5 |
| MTK14 | 14 x 250 մմ | 50/5 |



Հատիչ՝ ձեռքի,



**Ռետինե
բռնակ**

| Կոդ | Նկարագրություն | քանակ |
|-------|-------------------|-------|
| MTK31 | 30 սմ կլոր | 36/6 |
| MTK32 | 30 սմ, հարթ | 36/6 |
| MTK33 | 30 սմ, հարթ, լայն | 36/6 |



Բետոնի հատիչ



**Ռետինե
բռնակ**

| Կոդ | Նկարագրություն | քանակ |
|--------|-----------------------|-------|
| KBK101 | 300 մմ, հատիչ : 14 մմ | 6/36 |
| KBK102 | 300 մմ, հատիչ : 25 մմ | 6/36 |



Բետոնի հատիչ



**Ռետինե
բռնակ**

| Կոդ | Նկարագրություն | քանակ |
|--------|----------------|-------|
| KSK518 | 18 մմ | 12/72 |



Խարտոց



| Կոդ | Նկարագրություն | քանակ |
|------|----------------|-------|
| EGS4 | 4" կանոնավոր | 100 |
| EGS5 | 5" կանոնավոր | 50 |
| EGS7 | 7" կանոնավոր | 25 |
| EGS8 | 8" կանոնավոր | 10 |

| Կոդ | Նկարագրություն | քանակ |
|------|----------------|-------|
| EGR6 | 6" հզորություն | 25 |
| EGR7 | 7" հզորություն | 10 |
| EGR8 | 8" հզորություն | 10 |

Խարտոց



| Կոդ | Նկարագրություն | քանակ |
|-------|----------------|-------|
| EGT12 | 12" | 5 |

Սեղանի մամլիչ



| Կոդ | Նկարագրություն | քանակ |
|-------|----------------|-------|
| MEN95 | 50 մմ, | 10 |
| MEN96 | 65 մմ, | 10 |

Մամլիչ

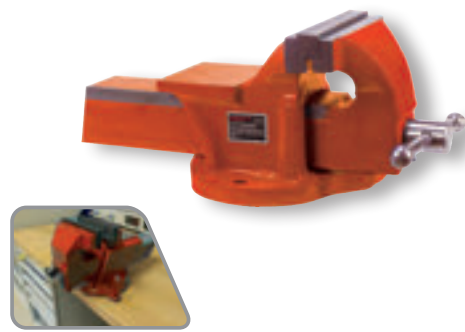

| Կոդ | Նկարագրություն | քանակ |
|--------|----------------|-------|
| MEN100 | 100 մմ | 4 |
| MEN150 | 150 մմ | 2 |
| MEN200 | 200 մմ | 2 |

Բռնակ հղկաթղթի համար,



| Կոդ | Նկարագրություն | քանակ |
|-------|----------------|-------|
| ZIM33 | 165 x 85 մմ | 15/60 |
| ZIM34 | 210 x 105 մմ | 10/40 |

Ռանդա



| Կոդ | Նկարագրություն | քանակ |
|-------|----------------|-------|
| WP022 | 22" | 1/60 |
| WP024 | 24" | 1/60 |



Խողովակներ իրար միացնող գործիք

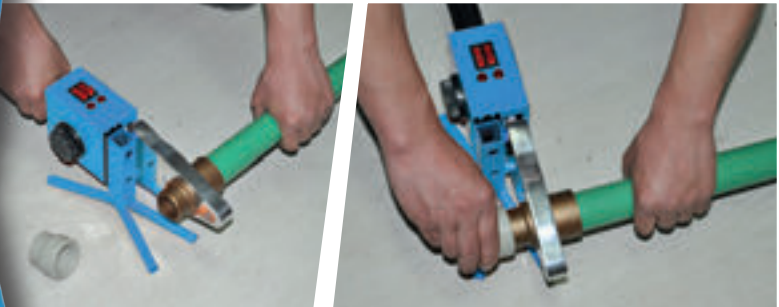

* Շարժանիվ * L վեցանկյուն
 * 2 պտուտակ * PVC խողովակների կտրիչ * Այլումինի մակարդակը
 * Չափիչ ժապավեն * Երկաթյա պատյան

| կոդ | Նկարագրություն | քանակ |
|--------|----------------------------|-------|
| ELK950 | 20 մմ, 25 մմ, 32 մմ, 40 մմ | 1 |

Մալիկ կտրող գործիք

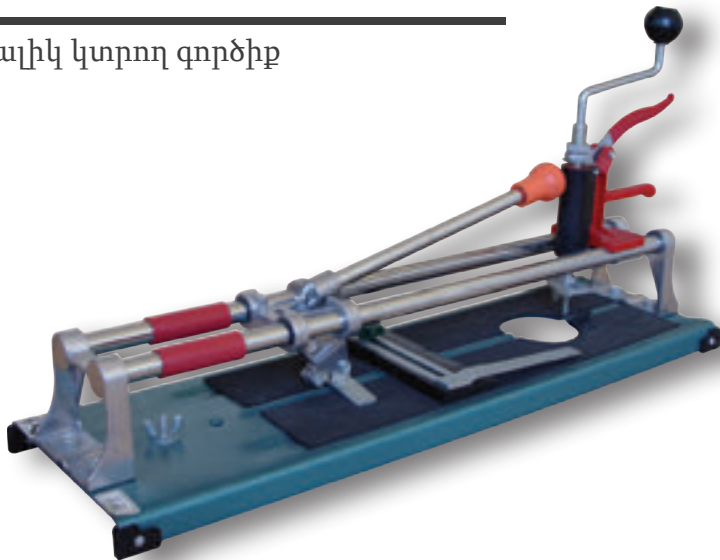

| կոդ | Նկարագրություն | քանակ |
|-------|----------------|-------|
| FYN40 | 400 մմ | 4 |
| FYN50 | 500 մմ | 4 |
| FYN60 | 600 մմ | 4 |

Պլաստիկ խողովակներ միացնող գործիք



*Դրայվեր: 20մմ, 25մմ, 32մմ, 40մմ
 *PVC մկրատ *Չափիչ ժապավեն

| կոդ | Նկարագրություն | քանակ |
|--------|----------------|-------|
| ELK954 | 1200 Վտ | 1/10 |

Փոքր պտուտակասեղմակ



| կոդ | Նկարագրություն | քանակ |
|-------|----------------|-------|
| ISS30 | 300 մմ | 1/50 |
| ISS40 | 400 մմ | 1/50 |



Քերիչ



| Կոդ | Նկարագրություն | քանակ |
|---------|----------------|-------|
| ISPK150 | 150 մմ, 0,5 մմ | 60 |
| ISPK200 | 200 մմ, 0,5 մմ | 60 |
| ISPK250 | 250 մմ, 0,5 մմ | 60 |
| ISPK300 | 300 մմ, 0,5 մմ | 60 |
| ISPK350 | 350 մմ, 0,5 մմ | 60 |
| ISPK450 | 450 մմ, 0,5 մմ | 60 |

Քերիչ



| Կոդ | Նկարագրություն | քանակ |
|---------|----------------|-------|
| ISPS140 | 140 մմ, 0,6 մմ | 12/72 |
| ISPS160 | 160 մմ, 0,6 մմ | 12/72 |

Քերիչ



| Կոդ | Նկարագրություն | քանակ |
|---------|----------------|-------|
| ISPP150 | 150 մմ, 0,5 մմ | 60 |
| ISPP200 | 20 մմ, 0,5 մմ | 60 |
| ISPP250 | 250 մմ, 0,5 մմ | 60 |
| ISPP300 | 300 մմ, 0,5 մմ | 60 |
| ISPP350 | 350 մմ, 0,5 մմ | 60 |
| ISPP400 | 400 մմ, 0,5 մմ | 60 |

Քերիչ



| Կոդ | Նկարագրություն | քանակ |
|---------|----------------|-------|
| ISPL150 | 150 մմ, 0,5 մմ | 80 |

Մածկաթիակ երկզույն



| Կոդ | Նկարագրություն | քանակ |
|-------|----------------|-------|
| ISP34 | 40 մմ | 20 |
| ISP35 | 50 մմ | 20 |
| ISP36 | 60 մմ | 20 |
| ISP38 | 80 մմ | 20 |
| ISP40 | 100 մմ | 20 |

Մածկաթիակ պլաստմասե բռնակով



| Կոդ | Նկարագրություն | քանակ |
|-------|----------------|-------|
| ISP21 | 40 մմ | 20 |
| ISP22 | 50 մմ | 20 |
| ISP23 | 60 մմ | 20 |
| ISP24 | 80 մմ | 20 |
| ISP25 | 100 մմ | 20 |
| ISP26 | 120 մմ | 20 |

Մածկաթիակ պլաստմասե բռնակով



| Կոդ | Նկարագրություն | քանակ |
|--------|----------------|-------|
| KSP050 | 50 մմ | 12 |
| KSP060 | 60 մմ | 12 |
| KSP080 | 80 մմ | 12 |

Ռետինե քերիչ



| Կոդ | Նկարագրություն | քանակ |
|--------|----------------|-------|
| YBM040 | 40 մմ | 240 |
| YBM050 | 50 մմ | 240 |
| YBM060 | 60 մմ | 240 |
| YBM080 | 80 մմ | 240 |
| YBM100 | 100 մմ | 240 |

Պլաստմասե քերիչ



| Կոդ | Նկարագրություն | քանակ |
|--------|-----------------|----------|
| ISPP03 | 3 pcs. 2" 3" 4" | 25 փաթեթ |

Մածկաթիակ պլաստմասե բռնակով, 4 հատ



| Կոդ | Նկարագրություն | քանակ |
|--------|------------------------|---------------|
| ISPS04 | 4 հատ, պլաստիկից բռնակ | 100 հավաքածու |



Մետաղալարե խոզանակ-գլխադիր



| Կոդ | Նկարագրություն | քանակ |
|--------|----------------|-------|
| FRB065 | 65 մմ | 100 |
| FRB080 | 80 մմ | 80 |
| FRB100 | 100 մմ | 60 |
| FRB125 | 125 մմ | 40 |
| FRB150 | 150 մմ | 20 |

Մետաղալարե խոզանակ-գլխադիր



SKY

| Կոդ | Նկարագրություն | քանակ |
|---------|----------------|-------|
| FRRB065 | 65 մմ | 100 |
| FRRB080 | 80 մմ | 80 |
| FRRB100 | 100 մմ | 60 |

Մետաղալարե խոզանակ-գլխադիր



| Կոդ | Նկարագրություն | քանակ |
|--------|----------------|-------|
| FRS100 | 100 մմ | 60 |
| FRS125 | 125 մմ | 40 |
| FRS150 | 150 մմ | 20 |

Մետաղալարե խոզանակ-գլխադիր



| Կոդ | Նկարագրություն | քանակ |
|---------|----------------|-------|
| FRRS065 | 65 մմ | 100 |
| FRRS075 | 75 մմ | 80 |
| FRRS100 | 100 մմ | 60 |
| FRRS125 | 125 մմ | 40 |

Պարուրած մետաղալարերով խոզանակ



| Կոդ | Նկարագրություն | քանակ |
|--------|----------------|-------|
| FRBT12 | 125 մմ | 1/60 |
| FRBT15 | 150 մմ | 1/20 |
| FRBT17 | 175 մմ | 1/20 |

Խոզանակ հարվածային գայլիկոնիչի համար (Ցինկապատ)



| Կոդ | Նկարագրություն | քանակ |
|-------|----------------|-------|
| FRM05 | 50 մմ | 1/200 |
| FRM06 | 65 մմ | 1/120 |
| FRM08 | 80 մմ | 1/120 |



Փայտյա բռնակով
մետաղյա խոզանակ



| Կոդ | Նկարագրություն | քանակ |
|------|----------------|-------|
| FR6A | 6՝ Փայտից | 240 |
| FR6P | 6՝ Պլաստիկից | 240 |

Մետաղյա խոզանակ՝
ձեռքի,



| Կոդ | Նկարագրություն | քանակ |
|-------|-----------------------|---------|
| FRT01 | ստավարաթղթի տուփի մեջ | 10 հատ |
| FRT02 | բիստերային փաթեթ | 100 հատ |

Արույրով պատված
խոզանակների
հավաքածու



| Կոդ | Նկարագրություն | քանակ |
|------|----------------|-------|
| FR20 | 20 հատ | 10 |

Հղկաքարերի
հավաքածու, 5 հատ



| Կոդ | Նկարագրություն | քանակ |
|-------|----------------|--------|
| ZIM32 | 1/4" | 20/120 |

Ստեպլերի միջուկ,

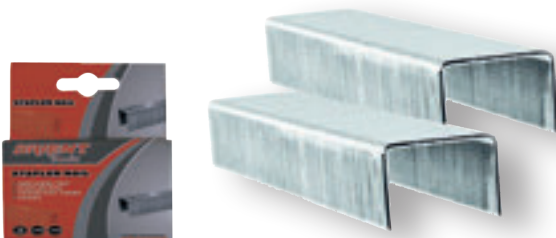

| Կոդ | Նկարագրություն | քանակ |
|--------|---------------------------|----------|
| STPN06 | 8մմ, տուփի մեջ 1000 հատ. | 200 տուփ |
| STPN08 | 8մմ, տուփի մեջ 1000 հատ. | 200 տուփ |
| STPN10 | 10մմ, տուփի մեջ 1000 հատ. | 200 տուփ |
| STPN12 | 12մմ, տուփի մեջ 1000 հատ. | 200 տուփ |

Ստեպլերի միջուկ

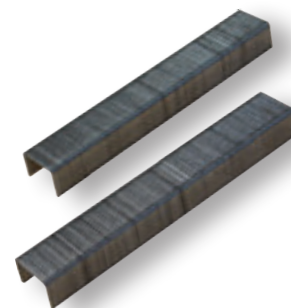

| Կոդ | Նկարագրություն | քանակ |
|--------|----------------|-------|
| KZT112 | 0.7*11.3*12 մմ | |
| KZT114 | 0.7*11.3*14 մմ | |



Ձեռքի հեղուկացիր ներկի համար



Պլաստմասն բաք

| կոդ | Նկարագրություն | քանակ |
|-------|----------------|-------|
| BSC72 | Նիկելապատ | 20 |

Ձեռքի հեղուկացիր ներկի համար



Մետաղական բաք

| կոդ | Նկարագրություն | քանակ |
|-------|----------------|-------|
| BSC71 | Նիկելապատ | 20 |

Օդային ատրճանակ



Քրոմապատ

| կոդ | Նկարագրություն | քանակ |
|-------|----------------|-------|
| BSC11 | Կարճ | 60 |

Օդային ատրճանակ



Քրոմապատ

| կոդ | Նկարագրություն | քանակ |
|-------|----------------|-------|
| BSC12 | Երկար | 60 |

Պոլիմե. խողովակ կցամասերով



| կոդ | Նկարագրություն | քանակ |
|---------|------------------|-------|
| HSPE875 | 7,5մ x 8մմ x 5մմ | 40 |



Գործիքների պլաստմասսե արկղ



| կոդ | Նկարագրություն | քանակ |
|---------|--------------------|-------|
| OTCK028 | 38 x 59.55 x 42 սմ | 1/2 |

Պլաստմասսե արկղ գործիքների համար



| կոդ | Նկարագրություն | քանակ |
|---------|----------------|-------|
| OTCMG13 | 13" | 1/6 |
| OTCMG16 | 16" | 1/8 |
| OTCMG19 | 19" | 1/8 |
| OTCMG22 | 22" | 1/6 |

Պլաստմասսե արկղ գործիքների համար



| կոդ | Նկարագրություն | քանակ |
|----------|----------------|-------|
| OTCMGP13 | 13" | 1/6 |
| OTCMGP16 | 16" | 1/8 |
| OTCMGP19 | 19" | 1/8 |
| OTCMGP22 | 22" | 1/6 |

Պլաստմասսե արկղ գործիքների համար



| կոդ | Նկարագրություն | քանակ |
|----------|----------------|-------|
| OTCRS017 | 17" | 6 |
| OTCRS021 | 21" | 6 |

Պլաստմասսե արկղ գործիքների համար



| կոդ | Նկարագրություն | քանակ |
|--------|----------------|-------|
| OTR017 | 17" | 6 |
| OTR021 | 21" | 6 |

Պլաստմասսե արկղ գործիքների համար



| կոդ | Նկարագրություն | քանակ |
|---------|----------------|-------|
| OTCR017 | 17" | 1/6 |
| OTCR020 | 20" | 1/6 |

Պլաստմասսե արկղ գործիքների համար



| կոդ | Նկարագրություն | քանակ |
|---------|----------------|-------|
| OTC0013 | 13" | 1/6 |
| OTC0016 | 16" | 1/6 |
| OTC0018 | 18" | 1/6 |
| OTC0021 | 21" | 1/6 |



Պլաստմասսե արկղ գործիքների համար



| կոդ | Նկարագրություն | քանակ |
|---------|----------------|-------|
| OTCM013 | 13" | 1/6 |
| OTCM016 | 16" | 1/6 |
| OTCM019 | 19" | 1/6 |
| OTCM022 | 22" | 1/6 |

Պլաստմասսե արկղ գործիքների համար



| կոդ | Նկարագրություն | քանակ |
|---------|----------------|-------|
| OTCM113 | 13" | 1/6 |
| OTCM116 | 16" | 1/6 |
| OTCM119 | 19" | 1/6 |
| OTCM122 | 22" | 1/6 |

Պլաստմասսե արկղ գործիքների համար



| կոդ | Նկարագրություն | քանակ |
|---------|----------------|-------|
| OTCOR13 | 13" | 1/6 |
| OTCOR16 | 16" | 1/6 |
| OTCOR18 | 18" | 1/6 |
| OTCOR21 | 21" | 1/6 |

Պլաստմասսե արկղ գործիքների համար



| կոդ | Նկարագրություն | քանակ |
|---------|----------------|-------|
| OTCSR13 | 13" | 1/6 |
| OTCSR16 | 16" | 1/6 |
| OTCSR18 | 18" | 1/6 |
| OTCSR21 | 21" | 1/6 |

Պլաստմասսե արկղ գործիքների համար



| կոդ | Նկարագրություն | քանակ |
|---------|----------------|-------|
| OTCST12 | 12" Թափանցիկ | 6 |
| OTCST16 | 16" Թափանցիկ | 6 |
| OTCET12 | 12" Սեղ | 6 |
| OTCET16 | 16" Սեղ | 6 |

Պլաստմասսե տուփեր պտուտակների համար

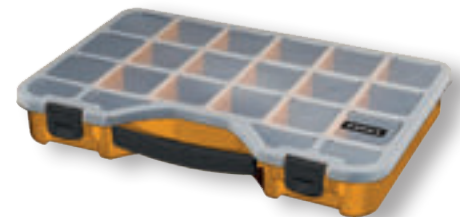

| կոդ | Նկարագրություն | քանակ |
|---------|----------------|-------|
| OTK0013 | 13" | 1/12 |
| OTK0018 | 18" | 1/12 |
| OTK0024 | 24" | 1/6 |

Պլաստմասսե բաց արկղեր

■ Նարնջագույն



| կոդ | Նկարագրություն | քանակ |
|-------|----------------|-------|
| OTR10 | 103x165x75 մմ | 60 |
| OTR15 | 125x195x90 մմ | 60 |
| OTR20 | 152x245x122 մմ | 60 |
| OTR25 | 200x300x130 մմ | 30 |
| OTR35 | 265x420x177 մմ | 20 |
| OTR40 | 310x490x195 մմ | 12 |

■ սև



| կոդ | Նկարագրություն | քանակ |
|-------|----------------|-------|
| OTS10 | 103x165x75 մմ | 60 |
| OTS15 | 125x195x90 մմ | 60 |
| OTS20 | 152x245x122 մմ | 60 |
| OTS25 | 200x300x130 մմ | 30 |
| OTS30 | 265x420x177 մմ | 20 |
| OTS35 | 310x490x195 մմ | 12 |
| OTS40 | 310x490x195 մմ | 12 |

■ Շերի

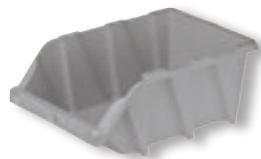

| կոդ | Նկարագրություն | քանակ |
|-------|----------------|-------|
| OTG10 | 103x165x75 մմ | 60 |
| OTG20 | 152x245x122 մմ | 60 |
| OTG40 | 310x490x195 մմ | 12 |

Պլաստմասսե արկղեր



■ Նարնջագույն

| կոդ | Նկարագրություն | քանակ |
|-------|----------------|-------|
| OTK10 | 85x120x40 մմ | 50 |
| OTK20 | 100x140x52 մմ | 40 |
| OTK30 | 110x120x62 մմ | 40 |
| OTK31 | 110x120x62 մմ | 40 |
| OTK32 | 110x120x62 մմ | 40 |
| OTK35 | 110x170x65 մմ | 40 |
| OTK40 | 124x196x80 մմ | 32 |
| OTK45 | 175x230x110 մմ | 24 |
| OTK50 | 140x230x98 մմ | 32 |
| OTK55 | 212x302x126 մմ | 12 |
| OTK56 | 212x302x126 մմ | 12 |
| OTK60 | 260x340x150 մմ | 6 |

| կոդ | Նկարագրություն | քանակ |
|--------|----------------|-------|
| OTK10S | Տարանջատող | 50 |
| OTK20S | Տարանջատող | 40 |
| OTK30S | Տարանջատող | 40 |
| OTK31S | Տարանջատող | 40 |
| OTK32S | Տարանջատող | 40 |
| OTK35S | Տարանջատող | 40 |
| OTK40S | Տարանջատող | 32 |
| OTK45S | Տարանջատող | 24 |
| OTK50S | Տարանջատող | 32 |
| OTK55S | Տարանջատող | 12 |
| OTK56S | Տարանջատող | 12 |
| OTK60S | Տարանջատող | 6 |



Անիվ



| Կոդ | Նկարագրություն | քանակ |
|--------|-------------------------------------|-------|
| WBS04 | բեռ 130 կգ, քաշ 11 կգ - կապույտ | 1 |
| WBS04G | բեռ 130 կգ, քաշ 11 կգ - Կանաչ | 1 |
| WBS04K | բեռ 130 կգ, քաշ 11 կգ - Կարմիր | 1 |
| WBS04T | բեռ 130 կգ, քաշ 11 կգ - Նարնջագույն | 1 |

Ձեռնասայլակի անիվներ

| Կոդ | Նկարագրություն | քանակ |
|-----------|-----------------------------------|-------|
| WBS01YT | Անիվ կոշտ | 1 |
| WBS01YTHR | Անիվ (օդով և պլաստմասե անվահեծով) | 1 |
| WBS01YTH | Անիվ օդով և անվահեծով | 1 |
| WBS01YTHS | Արտաքին անվաղող | 1 |
| WBS01YHT | Ներքին անվաղող | 1 |
| WBS01YTR | Անիվ (առանցքակալներով) | 1 |
| WBS01YK | Ձեռնասայլակ օդով անիվներով | 1 |
| WBS01YL | Ձեռնասայլակի թաս | 1 |



Անիվի փոփոխվող տեսակ

| Կոդ | Նկարագրություն | քանակ |
|---------|----------------|-------|
| WST085 | 85 մմ | 60 |
| WST125 | 125 մմ | 20 |
| WST160 | 160 մմ | 10 |
| WSTP065 | 65 մմ | 60 |
| WSTP075 | 75 մմ | 60 |
| WSTP100 | 100 մմ | 30 |
| WSTP125 | 125 մմ | 20 |



Երկակի արգելակով անիվ

| Կոդ | Նկարագրություն | քանակ |
|---------|----------------|-------|
| WDB075 | 75 մմ | 30 |
| WDB085 | 85 մմ | 30 |
| WDB100 | 100 մմ | 30 |
| WDBP065 | 65 մմ | 30 |
| WDBP075 | 75 մմ | 30 |
| WDBP100 | 100 մմ | 30 |
| WDBP125 | 125 մմ | 20 |



Անիվ

Անիվի կոշտ տեսակ

| Կոդ | Նկարագրություն | քանակ |
|---------|----------------|-------|
| WRT075 | 75 մմ | 60 |
| WRT100 | 100 մմ | 30 |
| WRT125 | 125 մմ | 20 |
| WRTP065 | 65 մմ | 60 |
| WRTP075 | 75 մմ | 60 |
| WRTP100 | 100 մմ | 30 |
| WRTP125 | 125 մմ | 20 |

Երկաթի գոդիչ



| Կոդ | Նկարագրություն | քանակ |
|-------|----------------|-------|
| SI280 | 80 Վտ | 100 |
| SI316 | 16 գր, գոդի | 500 |

Հանիչ



| Կոդ | Նկարագրություն | քանակ |
|--------|----------------|-------|
| GP0810 | 80 x 100 մմ | 28 |
| GP1210 | 120 x 100 մմ | 28 |
| GP1515 | 150 x 150 մմ | 9 |

Ֆիլտրի հանիչ



| Կոդ | Նկարագրություն | քանակ |
|-------|----------------|-------|
| KSL10 | 55 - 110 մմ | 60 |



Ձեռնասանդուղք



| Կոդ | Նկարագրություն | քանակ |
|-------|----------------|-------|
| MR03S | 3+1 Աստիճան | 1 |
| MR04S | 4+1 Աստիճան | 1 |
| MR05S | 5+1 Աստիճան | 1 |
| MR06S | 6+1 Աստիճան | 1 |
| MR07S | 7+1 Աստիճան | 1 |
| MR08S | 8+1 Աստիճան | 1 |
| MR09S | 9+1 Աստիճան | 1 |

Ձեռնասանդուղք



| Կոդ | Նկարագրություն | քանակ |
|-------|----------------|-------|
| MR03R | 3+1 Աստիճան | 1 |
| MR04R | 4+1 Աստիճան | 1 |
| MR05R | 5+1 Աստիճան | 1 |
| MR06R | 6+1 Աստիճան | 1 |
| MR07R | 7+1 Աստիճան | 1 |
| MR08R | 8+1 Աստիճան | 1 |
| MR09R | 9+1 Աստիճան | 1 |



Ձևափոխվող սանդուղք



| Կոդ | Նկարագրություն | քանակ |
|-------|-------------------|-------|
| MR370 | 4 բաժին 3 աստիճան | 1 |
| MR573 | 4 բաժին 5 աստիճան | 1 |

Շարժական սանդուղք



| Կոդ | Նկարագրություն | քանակ |
|-------|----------------|-------|
| MR113 | 2 x 13 Աստիճան | 1 |
| MR114 | 2 x 14 Աստիճան | 1 |
| MR115 | 2 x 15 Աստիճան | 1 |



Սանդուղք



| Կոդ | Նկարագրություն | քանակ |
|-------|----------------|-------|
| MR602 | 2 Աստիճան | 4 |
| MR603 | 3 Աստիճան | 4 |
| MR604 | 4 Աստիճան | 4 |
| MR605 | 5 Աստիճան | 4 |
| MR606 | 6 Աստիճան | 4 |



Եռակցման դիմակ
ավտոմատ մգեցմամբ



| կոդ | Նկարագրություն | քանակ |
|--------|-----------------|-------|
| GAW433 | Ավտոմատ մգեցում | 20 |

Եռակցման դիմակ
ավտոմատ մգեցմամբ



| կոդ | Նկարագրություն | քանակ |
|--------|-----------------|-------|
| GAW320 | Ավտոմատ մգեցում | 24 |

Եռակցողի պաշտպանիչ
դիմակ



| կոդ | Նկարագրություն | քանակ |
|--------|----------------|-------|
| GA048E | Մև | 1/25 |

Եռակցողի պաշտպանիչ
դիմակ



| կոդ | Նկարագրություն | քանակ |
|-------|----------------|-------|
| GA048 | Մև | 1/25 |





Լույսի արտացոլումով բաձկոն



| Կոդ | Նկարագրություն | քանակ |
|-------|-------------------------|-------|
| RV101 | Դեղին | 100 |
| RV102 | Դեղին | 100 |
| RV201 | Նարնջագույն | 100 |
| RV202 | Նարնջագույն | 100 |
| RV415 | Նարնջագույն XXL 70G/M2 | 200 |
| RV416 | Նարնջագույն XXXL 70G/M2 | 200 |
| RV425 | Դեղին XXL 70G/M2 | 200 |
| RV426 | Դեղին XXXL 70G/M2 | 200 |

Աշխատանքային կոշիկ



| Կոդ | Նկարագրություն | քանակ |
|-------|----------------|----------|
| SH244 | 44 | 10 գույգ |

Աշխատանքային կոշիկներ / հատուկ պաշտպանություն



| Կոդ | Նկարագրություն | քանակ |
|-------|----------------|----------|
| SH540 | 40 | 10 գույգ |
| SH541 | 41 | 10 գույգ |
| SH542 | 42 | 10 գույգ |
| SH543 | 43 | 10 գույգ |

Աշխատանքային պաշտպանիչ ակնոց



| Կոդ | Նկարագրություն | քանակ |
|-------|----------------|-------|
| GV03 | փակ տեսակ | 1/200 |
| GV010 | բաց տեսակ | 1/100 |

Հակաաերոզոլային ֆիլտրող կես-դիմակ



| Կոդ | Նկարագրություն | քանակ |
|------|--------------------|-------|
| GV01 | քթի պաշտպանություն | 200 |

Պոլիմերային թել՝ փաթեթավորման համար,



| Կոդ | Նկարագրություն | քանակ |
|----------|--------------------|-------|
| ROP03102 | 2 մմ x 100 ոտնաչափ | 100 |
| ROP03103 | 3 մմ x 50 ոտնաչափ | 100 |
| ROP03104 | 3 մմ x 100 ոտնաչափ | 100 |
| ROP03106 | 4 մմ x 100 ոտնաչափ | 50 |



ORIENT

**Պրոֆեսիոնալ
աշխատանքային
ձեռնոցներ**

Աշխատանքային ձեռնոց



Դրանք պատրաստված են բամբակեղև և պոլիէթերից:
Ձեռնոց չափը՝ 10
80% բամբակ, 20% պոլիէթեր
I3-րդ կարգի հյուսելը
Շածկույթ նիտրիլ:

| կոդ | Նկարագրություն | քանակ |
|--------|----------------|-------|
| ELD53 | 10" | 7 |
| ELD53E | 10" | 7 |

Աշխատանքային ձեռնոց



Դրանք պատրաստված են բամբակեղև և պոլիէթերից:
Ձեռնոց չափը՝ 10
80% բամբակ, 20% պոլիէթեր
I3-րդ կարգի հյուսելը
Շածկույթ նիտրիլ:

| կոդ | Նկարագրություն | քանակ |
|---------|----------------------|-------|
| ELD422 | 10" | 7 |
| ELD422E | 10" | 7 |
| ELD427 | 10", Nitrile coating | 7 |

Աշխատանքային ձեռնոց



Դրանք պատրաստված են բամբակեղև և պոլիէթերից:
Ձեռնոց չափը՝ 10
80% բամբակ, 20% պոլիէթեր
I3-րդ կարգի հյուսելը
Շածկույթ նիտրիլ:

| կոդ | Նկարագրություն | քանակ |
|--------|----------------|-------|
| ELD52 | 10" | 7 |
| ELD52E | 10" | 7 |

Աշխատանքային ձեռնոց



Պատրաստված է բամբակեղև և պոլիէթերից:
Ձեռնոց չափը՝ 10
80% բամբակ, 20% պոլիէթեր
I3-րդ կարգի հյուսելը
Նիտրիլ ծածկոց

| կոդ | Նկարագրություն | քանակ |
|-------|----------------|-------|
| ELD54 | 10" | 240 |



Աշխատանքային ձեռնոց



Դրանք պատրաստված են բամբակից և պոլիէթերից:
 Ձեռնոց չափը 10"
 80% բամբակ, 20% պոլիէթեր
 13-րդ կարգի հյուսելը
 Շածկույթ՝ սիտրիկ

| կոդ | Տկարագրություն | քանակ |
|-------|----------------|-------|
| ELD42 | 10" | 240 |

Աշխատանքային ձեռնոց



Նիտրիլային ձեռնոց 10"
 Մոխրագույն
 Մոխրագույն պոլիէթերով

| կոդ | Տկարագրություն | քանակ |
|--------|----------------|--------|
| ELD421 | 10" | 20 Dz. |

Աշխատանքային ձեռնոց



Պատրաստված է բամբակից և պոլիէթերից
 Ձեռնոց չափը 10"
 80% բամբակ, 20% պոլիէթեր
 13-րդ կարգի հյուսելը
 Լատեքսի ծածկույթ

| կոդ | Տկարագրություն | քանակ |
|--------|----------------|-------|
| ELD433 | 10" | 240 |

Աշխատանքային ձեռնոց



Սև լատեքս, նարնջագույն պոլիէթեր, 120 գ

| կոդ | Տկարագրություն | քանակ |
|--------|----------------|-------|
| ELD288 | 10" | 240 |

Աշխատանքային ձեռնոց



Կապույտ լատեքս

| կոդ | Տկարագրություն | քանակ |
|--------|----------------|-------|
| ELD428 | 10" | 240 |

Աշխատանքային ձեռնոց



| կոդ | Տկարագրություն | քանակ |
|--------|----------------|-------|
| ELD413 | 10" | 10 |



Բահ



| Կոդ | Նկարագրություն | քանակ |
|---------|----------------|-------|
| SHV701C | 700 գր | 6 |

Բահ



| Կոդ | Նկարագրություն | քանակ |
|---------|----------------|-------|
| SHV702C | 700 գր | 6 |

Բահ



| Կոդ | Նկարագրություն | քանակ |
|---------|----------------|-------|
| SHV704V | 700 գր | 12 |

Եղան



| Կոդ | Նկարագրություն | քանակ |
|--------|------------------------|-------|
| FRK4 | 4-X ատամ , առանց բռնակ | 1/12 |
| FRK101 | 3-X ատամ , առանց բռնակ | 1/12 |

Փոցխ



| Կոդ | Նկարագրություն | քանակ |
|-------|-----------------------|-------|
| GR016 | 16 ատամ , առանց բռնակ | 36 |
| GR116 | 16 ատամ , առանց բռնակ | 24 |

Քլունգ



| Կոդ | Նկարագրություն | քանակ |
|--------|-------------------|-------|
| PICK02 | հարթ. 2կգ, կարմիր | 1/12 |

Քլունգ



| Կոդ | Նկարագրություն | քանակ |
|--------|------------------|-------|
| PICK15 | հարթ. 1.5 կգ, սև | 1/12 |

Փոցք՝ տերև հավաքելու համար



| Կոդ | Նկարագրություն | քանակ |
|-------|----------------|-------|
| GRA02 | Երկար բռնակ | 1/24 |



Միլիկոնի ատրճանակ



| կոդ | Նկարագրություն | քանակ |
|-------|----------------|-------|
| AKT22 | 9" | 24 |

Ատրճանակ



| կոդ | Նկարագրություն | քանակ |
|--------|----------------|-------|
| AKT245 | Նարնջագույն | 60 |

Ատրճանակ



| կոդ | Նկարագրություն | քանակ |
|--------|----------------|-------|
| AKT112 | 1 մմ, քրոմ | 40/20 |
| AKT113 | 0,8մմ, քրոմ | 40/20 |

Միլիկոնի ատրճանակ



| կոդ | Նկարագրություն | քանակ |
|-------|-----------------|-------|
| AKT18 | 9" հարմար բռնակ | 36 |

Միլիկոնի ատրճանակ



| կոդ | Նկարագրություն | քանակ |
|-------|------------------------------|-------|
| AKT20 | 9", Երկաթ, Վեցանկյուն ձող | 48 |
| AKT21 | 9", Ալյումին, Վեցանկյուն ձող | 48 |

Փրփուրի ատրճանակ



| կոդ | Նկարագրություն | քանակ |
|------|----------------|-------|
| FG03 | Մետաղական | 1/20 |

Միլիկոնի ատրճանակ



| կոդ | Նկարագրություն | քանակ |
|-------|---------------------|-------|
| AKT11 | 9 Միլիկոնի ատրճանակ | 40 |

Փրփուր ատրճանակ



| կոդ | Նկարագրություն | քանակ |
|------|----------------|-------|
| FG05 | Մետաղական | 1/20 |



Փրփուրի ատրճանակ



| Կոդ | Նկարագրություն | քանակ |
|------|--------------------|-------|
| FG06 | Այլումինե խառնուրդ | 1/28 |

Փրփուրի ատրճանակ



| Կոդ | Նկարագրություն | քանակ |
|------|----------------|-------|
| FG01 | Մետաղական | 1/20 |

Փրփուրի ատրճանակ



| Կոդ | Նկարագրություն | քանակ |
|------|--------------------|-------|
| FG02 | Այլումինե խառնուրդ | 1/28 |

Էլ.ատրճանակ սիլիկոնի ձողիկների համար



Блистерная Упаковка

| Կոդ | Նկարագրություն | քանակ |
|--------|----------------|-------|
| ELK712 | 20 W, 7 մմ | 6 |
| ELK714 | 40 W, 11 մմ | 12 |
| ELK718 | 80 W, 11 մմ | 12 |

Էլ.ատրճանակ սիլիկոնի ձողիկների համար



| Կոդ | Նկարագրություն | քանակ |
|--------|----------------|-------|
| ELK702 | 80 W կապույտ | 48 |

Փրփուրի ատրճանակ



| Կոդ | Նկարագրություն | քանակ |
|-------|----------------|-------|
| FG111 | մետաղական | 100 |





Կախովի փական



| Կոդ | Նկարագրություն | քանակ |
|-------|-----------------|-------|
| KL855 | 50 մմ ջրակայուն | 24/6 |

Փականի միջուկ, 3 բանալիով



| Կոդ | Նկարագրություն | քանակ |
|--------|----------------------------------|-------|
| KL8633 | 63 մմ, 3 փողային բանալիների գլան | 10 |

Մետաղյա կեռ՝ փականով



| Կոդ | Նկարագրություն | քանակ |
|------|----------------|---------|
| SH04 | 4 մմ x 40 մմ | 100/500 |
| SH05 | 5 մմ x 50 մմ | 100/500 |
| SH06 | 6 մմ x 60 մմ | 100/500 |
| SH07 | 7 մմ x 70 մմ | 100/500 |
| SH08 | 8 մմ x 80 մմ | 50/400 |
| SH09 | 9 մմ x 90 մմ | 30/300 |
| SH10 | 10 մմ x 100 մմ | 25/200 |
| SH14 | 14 մմ x 180 մմ | 1/40 |

Մետաղյա կեռ՝ փականով, պտուտակով



| Կոդ | Նկարագրություն | քանակ |
|-------|----------------|----------|
| SHS05 | 5 մմ x 50 մմ | 1600/100 |
| SHS06 | 6 մմ x 60 մմ | 800/100 |
| SHS07 | 7 մմ x 70 մմ | 480/60 |
| SHS08 | 8 մմ x 80 մմ | 400/50 |
| SHS09 | 9 մմ x 90 մմ | 240/30 |
| SHS10 | 10 մմ x 100 մմ | 200 |
| SHS11 | 11 մմ x 120 մմ | 160 |
| SHS12 | 12 մմ x 140 մմ | 80/20 |

Մետաղյա ցինկապատ, սեղմակ մետաղաճուպանի համար



| Կոդ | Նկարագրություն | քանակ |
|-------|----------------|-------|
| WRC03 | 3 մմ | 3.000 |
| WRC05 | 5 մմ | 2.000 |
| WRC06 | 6 մմ | 1.500 |
| WRC08 | 8 մմ | 1.000 |
| WRC10 | 10 մմ | 500 |
| WRC12 | 12 մմ | 250 |

Մետաղյա պարուրակավոր վրան /մուֆտա/



| Կոդ | Նկարագրություն | քանակ |
|------|----------------|-------|
| TB05 | 5 մմ | 1/500 |
| TB06 | 6 մմ | 1/400 |
| TB08 | 8 մմ | 1/200 |
| TB10 | 10 մմ | 1/150 |
| TB12 | 12 մմ | 1/70 |
| TB16 | 16 մմ | 1/40 |
| TB20 | 20 մմ | 1/20 |
| TB22 | 22 մմ | 1/15 |

Մետաղյա պարուրակավոր վրան /մուֆտա/



| Կոդ | Նկարագրություն | քանակ |
|-------|----------------|--------|
| TBR05 | 5 մմ | 500/50 |
| TBR06 | 6 մմ | 400/50 |
| TBR08 | 8 մմ | 200/50 |
| TBR10 | 10 մմ | 150/25 |
| TBR12 | 12 մմ | 70/10 |
| TBR16 | 16 մմ | 40/10 |
| TBR20 | 20 մմ | 20/5 |
| TBR22 | 22 մմ | 15/3 |

Շղթա



| Կոդ | Նկարագրություն | քանակ |
|------|-----------------------|-------|
| CP03 | 240M, 3 մմ, տուփի մեջ | 240 |
| CP04 | 120M, 4 մմ, տուփի մեջ | 120 |
| CP05 | 60M, 5 մմ, տուփի մեջ | 60 |
| CP06 | 60M, 6 մմ, տուփի մեջ | 60 |
| CP08 | 30M, 8 մմ, տուփի մեջ | 30 |

Հորատման կոճականման գլխով պտուտակ

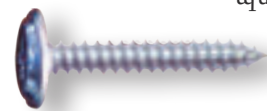

| Կոդ | Նկարագրություն | քանակ |
|--------|----------------|--------|
| DS4212 | 4.2 x 12.7 | 500/20 |
| DS4216 | 4.2 x 16 | 500/20 |

Գամ՝ տանիքաձածկման



| Կոդ | Նկարագրություն | քանակ |
|--------|----------------|--------|
| RN1050 | 10G X 50 մմ | 8 տուփ |



| Կոդ | Նկարագրություն | քանակ |
|-----------|---------------------|--------|
| SRF001 | տուփ:900 | 8 տուփ |
| SRF148105 | 48 x 105 մմ | 8 տուփ |
| SRF14825 | 48 x 25 մմ տուփ:700 | 8 տուփ |
| SRF14832 | 48 x 32 մմ տուփ:550 | 8 տուփ |
| SRF14835 | 48 x 35 մմ տուփ:500 | 8 տուփ |
| SRF14838 | 48 x 38 մմ տուփ:450 | 8 տուփ |
| SRF14850 | 48 x 50 մմ տուփ:400 | 8 տուփ |
| SRF14860 | 48 x 60 մմ տուփ:350 | 8 տուփ |
| SRF14870 | 48 x 70 մմ տուփ:300 | 8 տուփ |
| SRF14890 | 48 x 90 մմ | 8 տուփ |
| SRF155105 | 55 x 105 մմ | 8 տուփ |
| SRF15520 | 55 x 20 մմ տուփ:700 | 8 տուփ |
| SRF15525 | 55 x 25 մմ տուփ:500 | 8 տուփ |
| SRF15532 | 55 x 32 մմ տուփ:400 | 8 տուփ |
| SRF15538 | 55 x 38 մմ տուփ:400 | 8 տուփ |
| SRF15550 | 55 x 50 մմ տուփ:350 | 8 տուփ |
| SRF15565 | 55 x 65 մմ տուփ:275 | 8 տուփ |
| SRF15575 | 55 x 75 մմ տուփ:250 | 8 տուփ |
| SRF15590 | 55 x 90 մմ տուփ:225 | 8 տուփ |

Մետաղական պտուտակ



Այլումինե կարիչի մեխ



| Կոդ | Նկարագրություն | քանակ |
|---------|---------------------------|--------|
| RN4010 | 4.0*10 մմ ,տուփի մեջ: 100 | 10 box |
| RN4012 | 4.0*12 մմ ,տուփի մեջ: 100 | 10 box |
| RN4018 | 4.0*18 մմ ,տուփի մեջ: 100 | 10 box |
| RN4018B | 4.0*18 մմ ,տուփի մեջ: 100 | 10 box |
| RN4020 | 4.0*20 մմ ,տուփի մեջ: 50 | 10 box |
| RN4020B | 4.0*20 մմ ,տուփի մեջ: 50 | 10 box |
| RN5008 | 5.0*8 մմ ,տուփի մեջ: 50 | 10 box |
| RN5008B | 5.0*8 մմ ,տուփի մեջ: 50 | 10 box |

| Կոդ | Նկարագրություն | քանակ |
|----------|----------------|----------|
| SVZ13020 | 3.0*20 mm | 1կգ/տուփ |
| SVZ13025 | 3.0*25 mm | 1կգ/տուփ |
| SVZ13030 | 3.0*30 mm | 1կգ/տուփ |
| SVZ13040 | 3.0*40 mm | 1կգ/տուփ |
| SVZ13516 | 3.5*16 mm | 1կգ/տուփ |
| SVZ13518 | 3.5*18 mm | 1կգ/տուփ |
| SVZ13525 | 3.5*25 mm | 1կգ/տուփ |
| SVZ13530 | 3.5*30 mm | 1կգ/տուփ |
| SVZ13535 | 3.5*35 mm | 1կգ/տուփ |
| SVZ13540 | 3.5*40 mm | 1կգ/տուփ |
| SVZ13545 | 3.5*45 mm | 1կգ/տուփ |
| SVZ13550 | 3.5*50 mm | 1կգ/տուփ |
| SVZ14030 | 4.0*30 mm | 1կգ/տուփ |
| SVZ14035 | 4.0*35 mm | 1կգ/տուփ |
| SVZ14040 | 4.0*40 mm | 1կգ/տուփ |
| SVZ14045 | 4.0*45 mm | 1կգ/տուփ |
| SVZ14050 | 4.0*50 mm | 1կգ/տուփ |
| SVZ14060 | 4.0*60 mm | 1կգ/տուփ |
| SVZ14070 | 4.0*70 mm | 1կգ/տուփ |
| SVZ15020 | 5.0*20 mm | 1կգ/տուփ |
| SVZ15025 | 5.0*25 mm | 1կգ/տուփ |
| SVZ15030 | 5.0*30 mm | 1կգ/տուփ |
| SVZ15035 | 5.0*35 mm | 1կգ/տուփ |
| SVZ15040 | 5.0*40 mm | 1կգ/տուփ |

| Կոդ | Նկարագրություն | քանակ |
|----------|----------------|----------|
| SVZ15045 | 5.0*45 mm | 1կգ/տուփ |
| SVZ15050 | 5.0*50 mm | 1կգ/տուփ |
| SVZ15060 | 5.0*60 mm | 1կգ/տուփ |
| SVZ15070 | 5.0*70 mm | 1կգ/տուփ |
| SVZ15080 | 5.0*80 mm | 1կգ/տուփ |
| SVZ16050 | 6.0*50 mm | 1կգ/տուփ |
| SVZ16060 | 6.0*60 mm | 1կգ/տուփ |
| SVZ16070 | 6.0*70 mm | 1կգ/տուփ |
| SVZ16080 | 6.0*80 mm | 1կգ/տուփ |
| SVZ16100 | 6.0*100 mm | 1կգ/տուփ |
| SVZ16120 | 6.0*120 mm | 1կգ/տուփ |
| SVZ16150 | 6.0*150 mm | 1կգ/տուփ |

Պտուտակ



Պտուտակ վեցանկյուն գլխով



| Կոդ | Նկարագրություն | քանակ |
|---------|----------------|--------|
| SW10100 | 10 x 100 mm | 4 տուփ |
| SW1040 | 10 x 40 mm | 4 տուփ |
| SW1060 | 10 x 60 mm | 4 տուփ |
| SW5860 | 5,8 x 60 mm | 6 տուփ |
| SW5890 | 5,8 x 90 mm | 4 տուփ |

Ինքնապարուրվող պտուտակ

| Կոդ | Նկարագրություն | քանակ |
|----------|----------------|--------|
| SRF4825 | 48*25 մմ | 8 տուփ |
| SRF4835 | 48*35 մմ | 8 տուփ |
| SRF55105 | 55*105 մմ | 8 տուփ |
| SRF5520 | 55*20 մմ | 8 տուփ |
| SRF5532 | 55*32 մմ | 8 տուփ |
| SRF5538 | 55*38 մմ | 8 տուփ |
| SRF5550 | 55*50 մմ | 8 տուփ |
| SRF5565 | 55*65 մմ | 8 տուփ |
| SRG4860 | 48*60 մմ | 8 տուփ |
| SRG5519 | 55*19 մմ | 8 տուփ |
| SRG5525 | 55*25 մմ | 8 տուփ |
| SRG5532 | 55*32 մմ | 8 տուփ |



Պատի պտուտակ



| Կոդ | Նկարագրություն | քանակ |
|----------|----------------|----------|
| VA13525 | 3.5 x 25 mm | 1կգ/տուփ |
| VA13532 | 3.5 x 32 mm | 1կգ/տուփ |
| VA13535 | 3.5 x 35 mm | 1կգ/տուփ |
| VA13538 | 3.5 x 38 mm | 1կգ/տուփ |
| VB13532 | 3.5 x 32 mm | 1կգ/տուփ |
| VB13538 | 3.5 x 38 mm | 1կգ/տուփ |
| VB13550 | 3.5 x 50 mm | 1կգ/տուփ |
| VB14250 | 4.2 x 50 mm | 1կգ/տուփ |
| VB14263 | 4.2 x 63 mm | 1կգ/տուփ |
| VB148100 | 4.8 x 100 mm | 1կգ/տուփ |



Խարխիտով պտուտակ



| Կոդ | Նկարագրություն | քանակ |
|----------|----------------|-------|
| SRA10640 | 6 x 40 մմ | 16 |

Խողովակի ամրակ՝ խամուտ

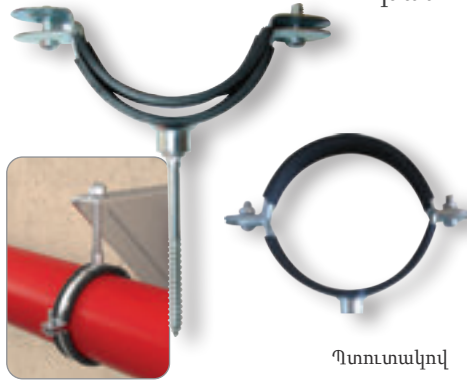

Պտուտակով

| Կոդ | Նկարագրություն | քանակ |
|--------|------------------|--------|
| PCA001 | (32-38մմ) 1" | 1/1632 |
| PCA003 | (87-94մմ) 3" | 1/180 |
| PCA012 | (20-25մմ) 1/2" | 1/2160 |
| PCA034 | (26-30մմ) 3/4" | 1/2040 |
| PCA114 | (39-46մմ) 1-1/4" | 1/816 |
| PCA212 | (74-80մմ) 2-1/2" | 1/100 |

Պարուրակահան գործիքների հավաքածու



| Կոդ | Նկարագրություն | քանակ |
|-------|----------------|-------|
| CDS06 | 6 հատ | 60 |

Մետաղաձուլյան



| Կոդ | Նկարագրություն | քանակ |
|--------|---|-------|
| SCF02A | 2 մմ, վուշի միջուկ | 200 մ |
| SCF03A | 3 մմ, վուշի միջուկ | 200 մ |
| SCF04A | 4 մմ, վուշի միջուկ | 200 մ |
| SCF05A | 5 մմ, վուշի միջուկ | 200 մ |
| SCF06A | 6 մմ, վուշի միջուկ | 200 մ |
| SCF08A | 8 մմ, վուշի միջուկ | 200 մ |
| SCF10A | 10 մմ, վուշի միջուկ | 200 մ |
| SCF53A | 2/3 մմ, Պողպատե ձուլյան, Pvc ծածկույթով | 200 մ |
| SCF54A | 2/4 մմ, Պողպատե ձուլյան, Pvc ծածկույթով | 200 մ |
| SCF55A | 3/4 մմ, Պողպատե ձուլյան, Pvc ծածկույթով | 200 մ |

PVC ծածկույթով

| | | |
|--------|------|-------|
| SCFB08 | 8 մմ | 150 մ |
|--------|------|-------|

Մետաղյա ամրակ՝ խամուտ,

| Կոդ | Նկարագրություն | քանակ |
|-----------|----------------|---------|
| KEC0812 | 8 x 12 մմ | 50/2000 |
| KE0813 | 8 x 13 մմ | 50/2000 |
| KEC1016 | 10 x 16 մմ | 50/2000 |
| KE1825 | 18 x 25 մմ | 50/2000 |
| KE1926 | 19 x 26 մմ | 50/2000 |
| KE2030 | 20 x 30 մմ | 50/2000 |
| KE2236 | 22 x 36 մմ | 50/1000 |
| KE2542 | 25 x 42 մմ | 50/1000 |
| KE2848 | 28 x 48 մմ | 50/500 |
| KE3251 | 32 x 51 մմ | 50/500 |
| KE3858 | 38 x 58 մմ | 50/500 |
| KE4464 | 44 x 64 մմ | 50/500 |
| KE85103 | 85 x 103 մմ | 50/500 |
| KEC100120 | 100 x 120 մմ | 50/500 |
| KE92110 | 92 x 110 մմ | 50/500 |
| KE105121 | 105 x 121 մմ | 50/500 |
| KE115135 | 115 x 135 մմ | 50/500 |
| KEC120140 | 120 x 140 մմ | 50/500 |
| KE130146 | 130 x 146 մմ | 50/500 |
| KE146164 | 146 x 164 մմ | 50/500 |

| Կոդ | Նկարագրություն | քանակ |
|-----------|----------------|---------|
| KEC1220 | 12 x 20 մմ | 50/500 |
| KEC130150 | 130 x 150 մմ | 50/500 |
| KEC1625 | 16 x 25 մմ | 50/2000 |
| KEC1627 | 16 x 27 մմ | 50/2000 |
| KEC2032 | 20 x 32 մմ | 50/2000 |
| KEC2535 | 20 x 35 մմ | 50/2000 |
| KEC2540 | 25 x 40 մմ | 50/1000 |
| KEC3250 | 32 x 50 մմ | 50/500 |
| KEC4060 | 40 x 60 մմ | 50/500 |
| KEC4565 | 45 x 65 մմ | 50/500 |
| KEC5070 | 50 x 70 մմ | 50/500 |
| KEC6080 | 60 x 80 մմ | 50/500 |
| KEC7090 | 70 x 90 մմ | 50/500 |
| KEC80100 | 80 x 100 մմ | 50/500 |
| KEC90110 | 90 x 110 մմ | 50/500 |



Bondit



www.bondit.com.tr





Թղթե կաշուն ժապավեն



**Ջեռացումից
հետո հետքերի
չի թողնում**

» ներկարարական ժապավենը BONDIT սպիտակը նախատեսված է մակերեսներ կամ առարկաներ շինարարության ընթացքում պաշտպանելու, վերանորոգման և ներկման աշխատանքների համար: Ապրանքը պատրաստված է կրեյ թղթից: Կաշուն շերտը պատրաստված է բնական ռետինից. Ջերմաստիճանի դիմացկունություն 60 °C:

| կոդ | Նկարագրություն | քանակ |
|---------|----------------|-------|
| BNM1825 | 18 մմ x 25 մ | 96 |
| BNM2425 | 24 մմ x 25 մ | 72 |
| BNM3625 | 36 մմ x 25 մ | 48 |
| BNM4825 | 48 մմ x 25 մ | 36 |
| BNM4850 | 48 մմ x 50 մ | 36 |

Թղթե կաշուն ժապավեն

Ազդանշանային ժապավեն



- » Ջեռացումից հետո հետքեր չի թողնում:
- » Էլաստիկ կառուցվածք:



| կոդ | Նկարագրություն | քանակ |
|----------|----------------|-------|
| BNM182 | 18 մմ x 20 մ. | 96 |
| BNM362 | 36 մմ x 20 մ. | 48 |
| BML2420B | 24 մմ x 20 մ. | 4 |

| կոդ | Նկարագրություն | քանակ |
|---------|----------------|-------|
| BNY5025 | Դեղին-Սև | 24 |



Անջրանցիկ ժապավեն (Գերկայուն)

LINEX

Նորույթ

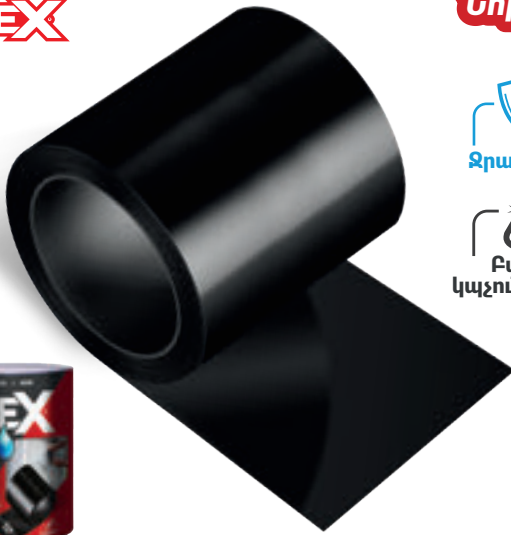

Հնարավորություն բազամթիվ մակերեսներ ամրացնելու, կապելու և վերանորոգելու համար: Ժապավենը անջրափանց ռետինե ծածկից է և գերամուր է: Կիրառելի է տաք կամ սառը պայմաններում, չոր կամ խոնավ մակերեսների վրա:

| կոդ | Նկարագրություն | քանակ |
|----------|----------------|-------|
| LNХ10150 | 100 մմ X 1.5 մ | 57 |

Տանիքների մեկուսացման և վերանորոգման ժապավեն

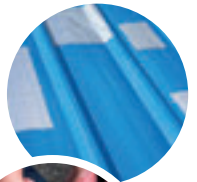

| կոդ | Նկարագրություն | քանակ |
|---------|----------------------|-------|
| BNDС205 | 1.0 մմ * 5 սմ * 2 մ | |
| BNDС207 | 1.0 մմ * 7 սմ * 2 մ | |
| BNDС210 | 1.0 մմ * 10 սմ * 2 մ | 20 |

Կաշուն ժապավեն, կտորի հիմքով

Նորույթ



| կոդ | Նկարագրություն | քանակ |
|-------------|-----------------|-------|
| BND01099506 | 18 մմ x 9.14 մ. | 72 |
| BND01099507 | 18 մմ x 9.14 մ. | 192 |

Երկկողմանի ակրիլային ժապավեն

Նորույթ



- » * չէշտ է կիրառել, չի պահանջում հատուկ գիտելիքներ:
- * Ժապավենը հեռացնելիս կաշուն մնացորդներ չի թողնում:
- * Չէշտությամբ կաշում է այնպիսի մակերեսների, ինչպիսիք են լամինատը, PVC, սալիկներ, կերամիկա:
- * Պահպանվում է երկար ժամանակ:



Մեխեր հարկավոր չեն

| կոդ | Նկարագրություն | քանակ |
|---------|----------------|-------|
| BNO2402 | 24 մմ x 2 մ. | 216 |



Փաթեթավորման ժապավեն

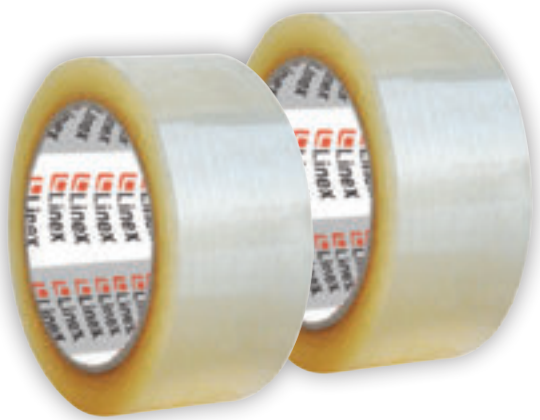

- » Ամուր կաշունություն:
- » Դիմացկուն բոլոր եղանակյին պայմաններում:



| կոդ | Նկարագրություն | քանակ |
|----------|------------------------|-------|
| BNL45100 | 45 մմ x 100 մ թափանցիկ | 72 |
| BNL45150 | 45 մմ x 50 մ թափանցիկ | 96 |

Պոլիմերային ինքնակաշուն ժապավեն`



- » Ամուր կաշունություն:
- » Դիմացկուն բոլոր եղանակյին պայմաններում:



| կոդ | Նկարագրություն | քանակ |
|---------|----------------|-------|
| BNK4551 | 45 մմ x 50 մ | 96 |

Ակրիլային երկկողմ կաշուն ժապավեն



Մեխեր հարկավոր չեն



| կոդ | Նկարագրություն | քանակ |
|---------|----------------|-------|
| BNV1005 | 10 մմ x 5 մ. | 100 |
| BNV1505 | 15 մմ x 5 մ. | 70 |
| BNV1802 | 18 մմ x 2 մ. | 84 |
| BNV2005 | 20 մմ x 5 մ. | 60 |
| BNV2405 | 24 մմ x 5 մ. | 40 |
| BNV2402 | 24 մմ x 2 մ. | 72 |
| BNV3005 | 30 մմ x 5 մ. | 40 |
| BNV4005 | 40 մմ x 5 մ. | 30 |
| BNV5005 | 50 մմ x 5 մ. | 24 |

Կրկնակի միակողմանի Ակրիլային ժապավեն

Akfix



Մեխեր հարկավոր չեն



| կոդ | Նկարագրություն | քանակ |
|----------|----------------|-------|
| BNVA1814 | 18 մմ x 1.4 մ. | 60 |
| BNVA2414 | 24 մմ x 1.4 մ. | 60 |



Ռետինե կաշուն ժապավեն



»»» Դիմացկուն է լվացող միջոցների, ջրի և յուղեր նկատմամբ

| կոդ | Նկարագրություն | քանակ |
|-----------|------------------------|-------|
| BNMK2510 | 25 մմ x 15 մ - Սև | 24 |
| BNMK2515 | 50 մմ x 15 մ Սև | 24 |
| BNMK5015 | 50 մմ x 5 մ Սև | 12 |
| BNMK2505 | 25 մմ x 5 մ Սև | 42 |
| BNMK5005 | 50 մմ x 5 մ Սև | 12 |
| BNMK2515F | 25 մմ x 5 մ նեոն դեղին | 24 |
| BNMK5015F | 50 մմ x 5 մ նեոն դեղին | 12 |

Պոլիմերային ինքնակաշուն ժապավեն կտորի հիմքով



| կոդ | Նկարագրություն | քանակ |
|--------|---------------------------|-------|
| BNC191 | 48 մմ x 10 մ - Մոխրագույն | 96/6 |
| BNC192 | 48 մմ x 10 մ - Սև | 96/6 |
| BNC194 | 48 մմ x 40 մ - Մոխրագույն | 96/6 |
| BNC195 | 48 մմ x 10 մ - Սև | 96/6 |
| BNC196 | 48 մմ x 40 մ - Կարմիր | 96/6 |
| BNC197 | 48 մմ x 40 մ - Դեղին | 96/6 |
| BNC198 | 48 մմ x 40 մ - Կանաչ | 96/6 |
| BNC199 | 48 մմ x 40 մ - Կապույտ | 96/6 |

Պոլիմերային երկկողմ ինքնակաշուն ժապավեն

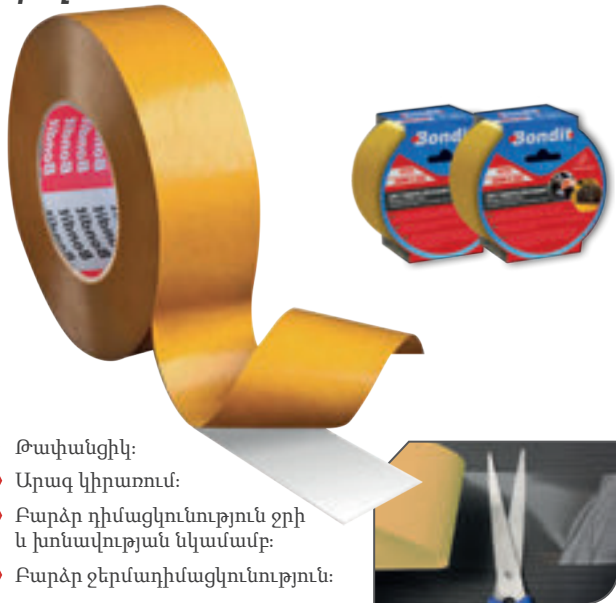

- »»» Թափանցիկ:
- »»» Արագ կիրառում:
- »»» Բարձր դիմացկունություն ջրի և խոնավության նկատմամբ:
- »»» Բարձր ջերմադիմացկունություն:
- »»» Չի թողնում հետքեր և մսացորդներ:

| կոդ | Նկարագրություն | քանակ |
|---------|----------------|-------|
| BNS1225 | 12 մմ x 25 մ. | 90 |
| BNS1425 | 14 մմ x 25 մ. | 78 |
| BNS1825 | 18 մմ x 25 մ. | 60 |
| BNS2425 | 24 մմ x 25 մ. | 48 |
| BNS3625 | 36 մմ x 25 մ. | 30 |
| BNS4825 | 48 մմ x 25 մ. | 24 |

Գորգի կաշուն ժապավեն

Նորույթ



| կոդ | Նկարագրություն | քանակ |
|-------------|----------------|-------|
| BND01040550 | 50 մմ x 5 մ. | 50 |



Երկկողմ կաշուն ժապավեն



- » Արագ կիրառում
- » Ուժեղ կաշունություն
- » Գերդիմացկուն

| կոդ | Նկարագրություն | քանակ |
|-------|----------------|-------|
| BNF10 | 10 մմ x 10 մ | 270 |
| BNF15 | 15 մմ x 10 մ | 180 |
| BNF20 | 20 մմ x 10 մ | 135 |
| BNF25 | 25 մմ x 10 մ | 108 |
| BNF30 | 30 մմ x 10 մ | 90 |
| BNF40 | 40 մմ x 10 մ | 72 |
| BNF50 | 50 մմ x 10 մ | 54 |

Երկկողմ կաշուն ժապավեն



| կոդ | Նկարագրություն | քանակ |
|---------|----------------|--------|
| BND1802 | 18 մմ x 2 մ | 288/24 |
| BND2402 | 24 մմ x 2 մ | 216/18 |



Սպունգե մեկուսիչ ինքնաստնծվող ժապավեն՝ դռան



| կոդ | Նկարագրություն | քանակ |
|-------|--------------------|-------|
| BNP56 | դռու, 5 մ. | 80 |
| BNP57 | դռու, 2,5 մ. 18 մմ | 80 |

Կրկնակի միակողմանի ժապավեն



» Արդյունաբերական

Կիրառվում է արդյունաբերական ուղրտներում ինչպիսիք են՝ էլեկտրական, կահույքագործական, ավտոմոբիլային ուղրտները:

| կոդ | Նկարագրություն | քանակ |
|---------|----------------|-------|
| BNS1225 | 12 մմ x 25 մ. | 90 |
| BNS1425 | 14 մմ x 25 մ. | 78 |
| BNS1825 | 18 մմ x 25 մ. | 60 |
| BNS2425 | 24 մմ x 25 մ. | 48 |
| BNS3625 | 36 մմ x 25 մ. | 30 |
| BNS4825 | 48 մմ x 25 մ. | 24 |



Ինքնասնձվող կախիչ



| Կոդ | Նկարագրություն | քանակ |
|-------------|----------------|-------|
| BND01089505 | 60x60մմ | 48 |

Մոնտաժային ժապավեն (նախապես կտրված)



| Կոդ | Նկարագրություն | քանակ |
|-------------|----------------|-------|
| BND01079502 | 30x26մմ | 12/48 |

Ավտոհամարանիշների երկկողմ կաշուն ժապավեն



| Կոդ | Նկարագրություն | քանակ |
|-------------|----------------|-------|
| BND01069530 | 95x30մմ | 100 |

Հակասայթաքող ժապավեններ խոնավ տարածքների համար



| Կոդ | Նկարագրություն | քանակ |
|-------------|----------------|-------|
| BND01031920 | 19մմ x 20 սմ | 100 |



Անջրաթափանց կարկատան կաչուն ժապավեն



» Մետաղից, փայտից, կերամիկայից, ապակեալաստից, բետոնից, էթերնիտից, ապակուց, ակրիլից խողովակների, տանիքների, պահեստների և այլնի վերանորոգման համար:

Փակում է ջրի արտահոսքը: Մասնագիտացված հատուկ գիտելիքներ չի պահանջում, հեշտ է օգտագործման համար:



| կոդ | Նկարագրություն | քանակ |
|-------------|----------------|-------|
| BND01021015 | 10x15սմ | 100 |



Խծուծ



» ԿԻՐԱՌԵԼԻ Է ԽՄԵԼՈՒ ՋՐԻ ՀԱՄԱՐ

» Օգտագործվում է բոլոր տեսակի սանտեխնիկական աշխատանքների համար, օդի և ջրի արտահոսքը փակելու համար:

| կոդ | Նկարագրություն | քանակ |
|-------|----------------------|-------|
| BNT10 | 12 սմ x 7 մ, 20 գր. | 1000 |
| BNT11 | 12 սմ x 10 մ, 25 գր. | 1000 |

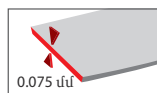

PVC կաչուն ժապավեն



» Դիմացկուն է խոնավության, ժանգի, կոռոզիայի, թթվի և ալկալիների նկատմամբ: Այն պաշտպանիչ ազդեցություն ունի բոլոր եղանակային պայմաններում:

» Պոլիուրեթանային ռետինե խողովակների և թիթեղների տեղադրման ժամանակ օգտագործվում է ջերմամեկուսացման և ջերմամեկուսացման համար:

| կոդ | Նկարագրություն | քանակ |
|---------|------------------------|-------|
| BN4825 | 48սմ x 25 մ, Սև | 36 |
| BN4825G | 48սմ x 25 մ Մոխրագույն | 36 |



Անջրանցիկ ժապավեն

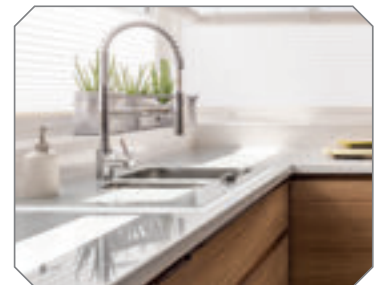

» Գերազանց կաշունություն, անջրաթափանց, ինքնաստանձվող, չի գունթափվում: Դիմացկուն է բորբոսի և խոնավության նկատմամբ: Հեշտ է կիրառել:

| կոդ | Նկարագրություն | քանակ |
|-------------|----------------|-------|
| BND01050322 | 22 մմ x3,35մ | 36 |
| BND01050338 | 38 մմ x3,35մ | 24 |

Պատուհանների և դռների մեկուսիչ ժապավեն

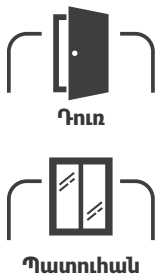

» Էլաստիկության շնորհիվ հեշտ է օգտագործել դռների և պատուհանների մեկուսացման համար: Bondit մեկուսիչ ժապավենի օգտագործումը կանխում է միջատների, փոշու քամու ներթափանցումը:

Պատրաստված է PVC նյութից, հեշտ է կիրառել: Օգտագործվում է ապակու փայտի, ալյումինի, պողպատի, PVC դռների և պատուհանների մեկուսացման համար:

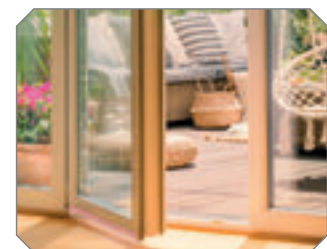
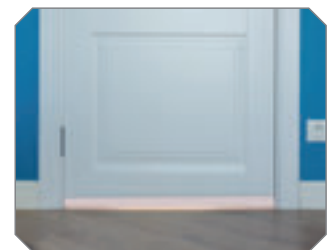

| կոդ | Նկարագրություն | քանակ |
|-------------|----------------|-------|
| BND01016025 | 60 մմ x2.5մ | 36 |



Պատուհանի ինքնասունձվող ժապավեն



Bondit

38 M

| Կոդ | Նկարագրություն | քանակ |
|-------|------------------------|--------|
| BNP01 | D տեսակ, սպիտակ | 6 թուփ |
| BNP02 | D տեսակ, շագանակագույն | 6 թուփ |

Linex

100 M

| Կոդ | Նկարագրություն | քանակ |
|-------|------------------------------|--------|
| BNL03 | 100 մ., սպիտակ | 9 թուփ |
| BNL04 | 100 մ., շագանակագույն | 9 թուփ |
| BNL11 | ռետին, D տեսակ, Սպիտակ, 6 մ. | 72 |

Կացնելուց հետո սեղմեք, որպեսզի ստահնձը ամուր լինի: Եթե կիրառման պահին շքեակա միջավայրի ջերմաստիճանը 10°C-ից ցածր է, ստահնձը պետք է տաքացնել տաք ֆենով: Կացնելուց հետո՝ 24 ժամվա ընթացքում խուսափեք շփումից: Խորհուրդ չի տրվում օգտագործել յուղոտ, ժանգոտ, փոշոտ, հեշտ կտրող մակերեսների վրա:

Երկկողմ ինքնակաշուն ժապավեն



| Կոդ | Նկարագրություն | քանակ |
|----------|------------------------|-------|
| BNA4805 | 48 մմ x 5 մ | 120 |
| BNA4810 | 48 մմ x 10 մ | 120 |
| BNA4815 | 48 մմ x 15 մ | 60 |
| BNA4820 | 48 մմ x 20 մ | 60 |
| BNA4825 | 48 մմ x 25 մ | 60 |
| BNA7205 | 72 մմ x 5 մ | 36 |
| BNA7225 | 72 մմ x 25 մ | 36 |
| BNAL4825 | 48 մմ x 25 մ With line | 60 |

Ապակեբամբակյա գործվածք շինարարական ճաքերի համար



| Կոդ | Նկարագրություն | քանակ |
|---------|----------------------------------|-------|
| SV4065 | 1մ*50մ, 65գր/մ2, 4*4մմ, սպիտակ | 4 |
| SV4075 | 1մ*50մ, 75գր/մ2, 4*4մմ, սպիտակ | 4 |
| SV49005 | 0.5մ*10մ, 90գր/մ2, 4*4մմ, սպիտակ | 24 |



Կաշուն ժապավեն ճաքերի համար



9 x 9 mesh

| Կոդ | Նկարագրություն | քանակ |
|-------|----------------|-------|
| BN159 | 15 մմ x 90 մ. | 48 |
| BN520 | 50 մմ x 20 մ. | 100 |
| BN545 | 50 մմ x 45 մ. | 48 |
| BN570 | 50 մմ x 70 մ. | 36 |
| BN590 | 50 մմ x 90 մ. | 24 |

Պոլիմերային պաշտպանիչ թաղանթ



| Կոդ | Նկարագրություն | քանակ |
|---------|-------------------------|-------|
| DB0405K | 4x5 = 20մ ² | 50 |
| DB0408 | 4x8 = 32մ ² | 25 |
| DB4125 | 5x10 = 50մ ² | 25 |

Ապակեբամբակյա գործվածք շին ճաքերի համար



| Կոդ | Նկարագրություն | քանակ |
|---------|----------------|-------|
| BNN1025 | 1 մ. x 25 մ. | 4 |
| BNN5025 | 50 մ. x 25 մ. | 100 |

Անկյունի ժապավեն



| Կոդ | Նկարագրություն | քանակ |
|-------|----------------|-------|
| CRM01 | 50 մմ x 30 մ. | 1 |

Ապակեբամբակյա գործվածք շին ճաքերի համար



| Կոդ | Նկարագրություն | քանակ |
|--------|------------------------------------|-------|
| KE11M | կապույտ 0.15մմ * 19մմ * 10Y | |
| KE11YG | դեղին, կանաչ 0.15 մմ * 19 մմ * 10Y | |

Թելքավոր մանրաթելային ժապավեն



| Կոդ | Նկարագրություն | քանակ |
|----------|----------------|-------|
| BNBA2550 | 25 մմ x 50 մ. | 6/96 |



Ներկարարական գլան



| Կոդ | Նկարագրություն | քանակ |
|---------|----------------|-------|
| BRB0123 | 9" | 60 |
| BRB0125 | 10" | 60 |

Ներկարարական գլան



| Կոդ | Նկարագրություն | քանակ |
|---------|----------------|-------|
| BRB0710 | 4" | 60 |
| BRB0715 | 6" | 60 |
| BRB0718 | 7" | 60 |
| BRB0720 | 8" | 60 |
| BRB0723 | 9" | 60 |
| BRB0725 | 10" | 60 |

Ներկարարական գլան



| Կոդ | Նկարագրություն | քանակ |
|---------|----------------|-------|
| BRB0218 | 7" | 60 |
| BRB0220 | 8" | 60 |
| BRB0225 | 10" | 60 |

Ներկարարական գլան



| Կոդ | Նկարագրություն | քանակ |
|---------|----------------|-------|
| BRB0320 | 8" | 60 |
| BRB0323 | 9" | 60 |
| BRB0325 | 10" | 60 |

Ներկարարական գլան



| Կոդ | Նկարագրություն | քանակ |
|---------|----------------|-------|
| BRB0418 | 7" | 60 |
| BRB0420 | 8" | 60 |
| BRB0425 | 10" | 60 |

Ներկարարական գլան



| Կոդ | Նկարագրություն | քանակ |
|---------|----------------|-------|
| BRB0518 | 7" | 60 |
| BRB0520 | 8" | 60 |
| BRB0523 | 9" | 60 |
| BRB0525 | 10" | 60 |



Ներկարարական գլան

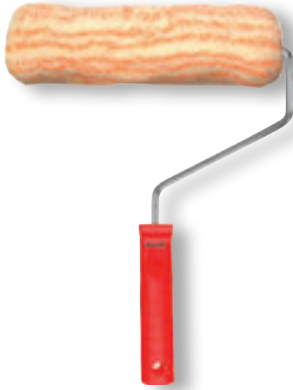

| Կոդ | Նկարագրություն | քանակ |
|---------|----------------|-------|
| BRB1020 | 8" | 60 |
| BRB1023 | 9" | 60 |

Ներկարարական գլան



| Կոդ | Նկարագրություն | քանակ |
|---------|----------------|-------|
| BRB1125 | 10" | 60 |

Ներկարարական աման



BRB3109
BRB3209

BRB3319

BRB3007
BRB3009



| Կոդ | Նկարագրություն | քանակ |
|---------|--------------------|-------|
| BRB3109 | 36 x 30 x 7 սմ | 50 |
| BRB3209 | 37.5 x 29 x 7.5 սմ | 50 |
| BRB3319 | 36.5 x 26.5 x 6 սմ | 50 |
| BRB3007 | 26 x 20 x 3 սմ | 200 |

Ներկարարական գլան



| Կոդ | Նկարագրություն | քանակ |
|---------|----------------|-------|
| BRB0615 | 6" | 112 |
| BRB0618 | 7" | 120 |
| BRB0620 | 8" | 60 |
| BRB0625 | 10" | 60 |

Ներկարարական գլան



| Կոդ | Նկարագրություն | քանակ |
|---------|----------------|-------|
| BRB1320 | 8" | 60 |
| BRB1323 | 9" | 60 |
| BRB1325 | 10" | 60 |

Մետաղյա բացվող բռնակ խողանակների, գլանների համար



| Կոդ | Նկարագրություն | քանակ |
|---------|-----------------|-------|
| BRB3420 | 2 մ, այլումին | 50 |
| BRB3425 | 2,5 մ, այլումին | 50 |
| BRB3430 | 3 մ, այլումին | 50 |

Էթիլեն գլանախողանակ



| Կոդ | Նկարագրություն | քանակ |
|--------|----------------|---------|
| RSH010 | 4" Մպունգ | 600/10 |
| REH010 | 4" Էթիլեն | 1000/10 |

Էթիլեն ներկարարական գլան



| Կոդ | Նկարագրություն | քանակ |
|-------|----------------|-------|
| RE010 | 10 սմ, էթիլեն | 100 |



Ներկելու խոզանակ,
սև մազով



Black
Hair

| Կոդ | Նկարագրություն | քանակ |
|-------|----------------|-------|
| RDB01 | 1" | 50 |
| RDB15 | 1,5" | 40 |
| RDB02 | 2" | 30 |
| RDB03 | 3" | 15 |
| RDB04 | 4" | 12 |

Ներկելու խոզանակ,
փայտյա պոչով



White
Hair

| Կոդ | Նկարագրություն | քանակ |
|-------|----------------|-------|
| RDW01 | 1" | 100 |
| RDW15 | 1,5" | 50 |
| RDW02 | 2" | 50 |
| RDW25 | 2,5" | 40 |
| RDW03 | 3" | 30 |
| RDW04 | 4" | 20 |

Ձեռքի
ներկարարական
վրձին



| Կոդ | Նկարագրություն | քանակ |
|-------|----------------|-------|
| RDR25 | 25 մմ | 1/60 |
| RDR30 | 30 մմ | 1/50 |
| RDR35 | 35 մմ | 1/40 |
| RDR40 | 40 մմ | 1/30 |
| RDR45 | 45 մմ | 1/20 |
| RDR50 | 50 մմ | 1/20 |
| RDR55 | 55 մմ | 1/10 |
| RDR60 | 60 մմ | 1/5 |

Ներկելու խոզանակ,
սպիտակ մազով



| Կոդ | Նկարագրություն | քանակ |
|-------|----------------|------------|
| RBW01 | 1" | 1/100 Pcs. |
| RBW15 | 1,5" | 1/50 Pcs. |
| RBW02 | 2" | 1/50 Pcs. |
| RBW25 | 2,5" | 1/40 Pcs. |
| RBW03 | 3" | 1/30 Pcs. |
| RBW04 | 4" | 1/30 Pcs. |

Ներկարարական
վրձին



| Կոդ | Նկարագրություն | քանակ |
|-------|----------------|-------|
| RDA15 | 1,5" | 40 |
| RDA01 | 1" | 50 |
| RDA02 | 2" | 30 |
| RBW25 | 2,5" | 40 |
| RDA03 | 3" | 15 |
| RDA04 | 4" | 12 |

Սվաղելու ծեփիչ

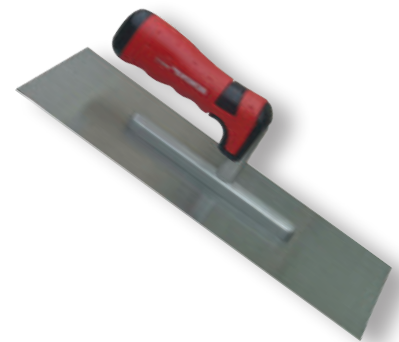

| Կոդ | Նկարագրություն | քանակ |
|---------|---------------------|-------|
| YB0201A | 280 x 120 մմ, 8 x 8 | 60/6 |
| YB0201B | 300 x 120 մմ, 8 x 8 | 60/6 |
| YB0201C | 350 x 120 մմ, 8 x 8 | 60/6 |

Մալա



| Կոդ | Նկարագրություն | քանակ |
|--------|----------------|-------|
| YB248A | 200 մմ | 60/12 |
| YB248B | 220 մմ | 60/12 |

Մալա



| Կոդ | Նկարագրություն | քանակ |
|-------|----------------|-------|
| YBR07 | 7" | 1/60 |
| YBR08 | 8" | 1/60 |

Մալա



| Կոդ | Նկարագրություն | քանակ |
|--------|----------------|-------|
| YB235B | 7" | 1/120 |
| YB235C | 8" | 1/120 |



Սվաղելու ծեփիչ ատամներով



Iron Theeth

| Կոդ | Նկարագրություն | քանակ |
|---------|---------------------|-------|
| YB0202B | 300 x 120 մմ, 8 x 8 | 60/6 |
| YB0202C | 350 x 120 մմ, 8 x 8 | 60/6 |

Սվաղելու ծեփիչ



| Կոդ | Նկարագրություն | քանակ |
|--------|----------------|-------|
| YB201B | 300 x 120 մմ | 60/6 |
| YB201C | 350 x 120 մմ | 60/6 |

Սվաղելու ծեփիչ ատամներով



| Կոդ | Նկարագրություն | քանակ |
|--------|----------------|-------|
| YB290B | 300 x 120 | 1/48 |

Սվաղելու ծեփիչ



| Կոդ | Նկարագրություն | քանակ |
|--------|----------------|-------|
| YB291A | 280 x 120 | 1/48 |
| YB291B | 300 x 120 | 1/48 |
| YB291C | 350 x 120 | 1/48 |

Սվաղելու ծեփիչ, պլաստիկ

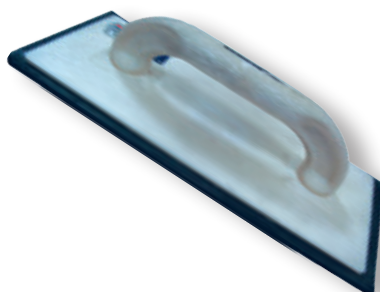

| Կոդ | Նկարագրություն | քանակ |
|--------|------------------|-------|
| YB110A | 140 x 285 x 7 մմ | 1/40 |

Փրփրապլաստե ծեփիչ



| Կոդ | Նկարագրություն | քանակ |
|--------|---------------------|-------|
| YBF015 | 140 x 28 մմ, 90 գր. | 1/36 |

Շինարարական խառնուղներ շաղ տվող գործիք



| Կոդ | Նկարագրություն | քանակ |
|-------|----------------|-------|
| YCS01 | 17 մմ | 12 |



Ոռոգման ցնցուղ ատրճանակ
1/2" - 5/8" - 3/4"



| կոդ | Նկարագրություն | քանակ |
|------|----------------|-------|
| MD17 | 22 x 50 x 40 | 55 |

Ոռոգման ցնցուղ ատրճանակ
1/2" - 5/8" - 3/4"



| կոդ | Նկարագրություն | քանակ |
|------|----------------|-------|
| MD12 | 22 x 50 x 38 | 75 |

Ջրի ցնցուղ 4 գլուխ



| կոդ | Նկարագրություն | քանակ |
|------|----------------|-------|
| MD04 | 1/2"-5/8"-3/4" | 75 |

Ջրի ցնցուղ 3 գլուխ տուրբո



| կոդ | Նկարագրություն | քանակ |
|------|----------------|-------|
| MD01 | 25 x 50 x 38 | 50 |

Ջրի ցնցուղ 3 գլուխ



| կոդ | Նկարագրություն | քանակ |
|------|----------------|-------|
| MD03 | 25 x 50 x 40 | 75 |

Ոռոգման ցնցուղի կցամաս
1/2" - 5/8" - 3/4"



| կոդ | Նկարագրություն | քանակ |
|-------|----------------|-------|
| MD044 | 25 x 50 x 40 | 75 |

Ջրի ցնցուղ 5 գլուխ



| կոդ | Նկարագրություն | քանակ |
|------|----------------|-------|
| MD07 | 1/2"-5/8"-3/4" | 50 |

Հեղուկացիրի ծայրադիր 1/2"



| կոդ | Նկարագրություն | քանակ |
|------|----------------|-------|
| MD08 | 25 x 50 x 40 | 250 |

Ջրի ցնցուղ, 3 գլուխ



| կոդ | Նկարագրություն | քանակ |
|------|----------------|-------|
| MD02 | 1/2"-5/8"-3/4" | 75 |



Երկկողմանի ցնցող ոռոգման համար



| կոդ | Նկարագրություն | քանակ |
|-------|----------------|-------|
| HL362 | 1/2" | 120 |

Խողովակի պլաստմասսե կցամաս



| կոդ | Նկարագրություն | քանակ |
|-------|----------------|-------|
| HL352 | 1/2" | 240 |
| HL354 | 3/4" | 240 |

Խողովակի պլաստմասսե կցամաս



| կոդ | Նկարագրություն | քանակ |
|-------|----------------|--------|
| HL322 | 1/2" | 240/60 |
| HL342 | 3/4" | 240/60 |

Խողովակի պլաստմասսե կցամաս



| կոդ | Նկարագրություն | քանակ |
|-------|----------------|--------|
| HL324 | 1/2" | 240/60 |
| HL344 | 3/4" | 240/60 |

1/2 Խողովակի կցամաս



| կոդ | Նկարագրություն | քանակ |
|-------|----------------|-------|
| MD326 | 1/2" | 720 |

3/4 Խողովակի կցամաս



| կոդ | Նկարագրություն | քանակ |
|-------|----------------|-------|
| MD328 | 3/4" | 480 |

Կցամաս ոռոգման համար 1/2" -5/8"



| կոդ | Նկարագրություն | քանակ |
|------|----------------|-------|
| MD33 | 25 x 50 x 38 | 450 |

Կցամաս ոռոգման համար 3/4" - 1"



| կոդ | Նկարագրություն | քանակ |
|------|----------------|-------|
| MD34 | 25 x 50 x 38 | 180 |

Կցամաս ոռոգման համար 1 1/4"-1"



| կոդ | Նկարագրություն | քանակ |
|------|----------------|-------|
| MD75 | 22 x 50 x 40 | 500 |

Կցամաս ոռոգման համար



| կոդ | Նկարագրություն | քանակ |
|------|--------------------|-------|
| MD28 | 25 x 50 x 40, 3/4" | 750 |
| MD29 | 25 x 50 x 40 | 375 |

Երեք ճանապարհի միակցիչ



| կոդ | Նկարագրություն | քանակ |
|-------|----------------|-------|
| HL363 | 3/4" | 240 |

Երեք ճանապարհի միակցիչ



| կոդ | Նկարագրություն | քանակ |
|-------|----------------|-------|
| HL361 | 1/2" | 144 |



Գյուղատնտեսական սրակիչ



| Կոդ | Նկարագրություն | քանակ |
|-------|----------------|-------|
| FPS1C | 1 Լ. | 15 |
| FPS8C | 8 Լ. | 6 |

Այգեգործական գործիքներ 3 հատ



| Կոդ | Նկարագրություն | քանակ |
|-------|---------------------|-------|
| HL430 | Բահ, լայն բահ, փոցխ | 40 |

Այգեգործական գործիքներ 3 հատ



| Կոդ | Նկարագրություն | քանակ |
|-------|-------------------|-------|
| HL431 | Բահ, փոցխ, քլունգ | 40 |

Ձեռքի հեղուկացիր



| Կոդ | Նկարագրություն | քանակ |
|-------|----------------|-------|
| FPS1D | 1,5 Լ. | |



Այգու ճկախողովակ



| Կոդ | Նկարագրություն | երկարություն | քանակ |
|---------|----------------|--------------|--------|
| HLPG08T | 5/16" | 50 մ. | 1 թուփ |
| HLPG10T | 5/16" | 50 մ. | 1 թուփ |

Ճկախողովակ



| Կոդ | Նկարագրություն | երկարություն | Bec Gr/M | քանակ |
|----------|----------------|--------------|----------|--------|
| HKP010S5 | 3/8" | 50 | 222 | 1 թուփ |

Ճկախողովակ

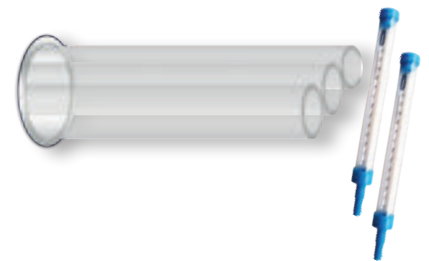

| Կոդ | Նկարագրություն | երկարություն | Bec Gr/M | քանակ |
|-------|----------------|--------------|----------|--------|
| HM06A | 6 մմ | 100 | 30 | 1 թուփ |
| HM08A | 8 մմ | 100 | 35 | 1 թուփ |
| HM10A | 10 մմ | 100 | 45 | 1 թուփ |

100սմ

ORIENT

ORIENT

220սմ

40x70սմ

ORIENT

Ձեռքի գործիքներ



www.orienttools.com

40սմ

ORIENT ORIENT ORIENT ORIENT

NT ORIENT ORIENT ORIENT

Արտադրանքի մասին լրացուցիչ տեղեկությունների համար կարող եք այցելել մեր կայք

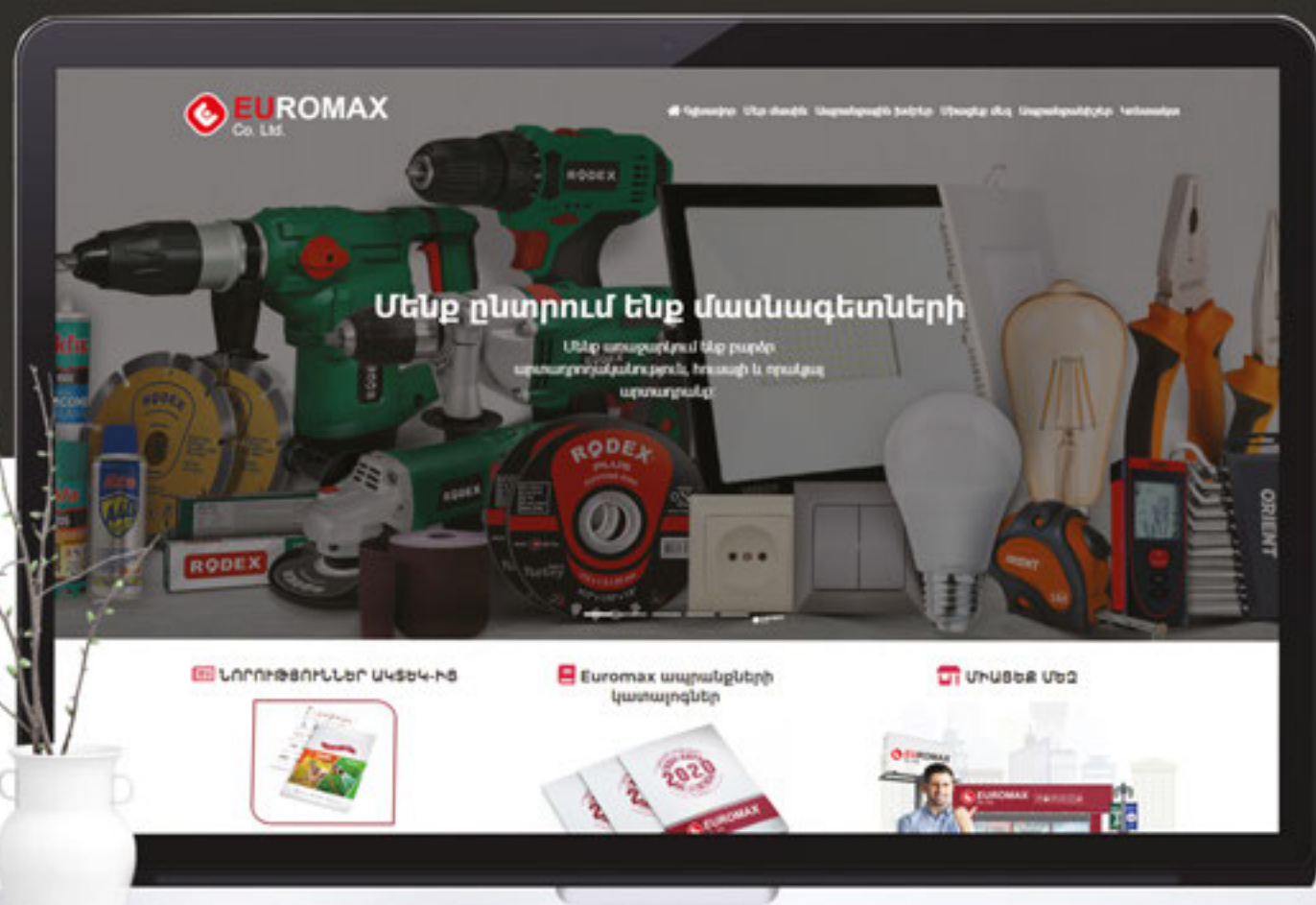

www.euromax.am

